



CZECH UP YOUR BEER
COOLING AND DISPENSING SYSTEMS

Number 040-2025 REV02

Valid 2025-04-01

**PRŮTOKOVÉ VODNÍ
CHLAZENÍ LINDR**

**NÁVOD K POUŽITÍ
INSTRUCTION MANUAL
GEBRAUCHSANWEISUNG
MODE D'EMPLOI
NÁVOD NA POUŽITIE
HASZNÁLATI ÚTMUTATÓ
NAPUTAK ZA UPORABU
INSTRUKCJA UŻYTKOWANIA
NAVODILA ZA UPORABO
INSTRUCCIONES DE USO
ISTRUZIONI PER L'USO
BRUKSANVISNING
РУКОВОДСТВО ПО ЭКСПЛУАТАЦИИ**

CZ

EN

DE

FR

SK

HU

HR

PL

SL

ES

IT

NO

RU



LINDR.CZ s.p.o.
CHLADICÍ A VÝČEPNÍ TECHNIKA

DŮLEŽITÉ

Tato příručka obsahuje pokyny pro instalaci, používání a obsluhu zařízení. Tato příručka je nedílnou součástí stroje. Musí být uložena u zařízení po celou dobu životnosti a poskytnuta uživateli, kdykoli je zařízení instalováno, přemístěno, používáno nebo udržováno.

Před instalací a používáním zařízení si pečlivě přečtěte tuto příručku, obsahuje důležité informace, aby bylo zajištěno, že jsou všechny činnosti prováděny řádným a bezpečným způsobem.

Vzhledem k neustálému zlepšování výrobků jsou obrázky umístěné v návodu pouze ilustrativní a mohou se lišit od zakoupeného zboží.

Původní návod.

LINDR.CZ s.r.o.

Sadová 132
503 15 Nechanice, Czech Republic

mob.: + 420 775 715 494

tel. : +420 495 447 239

e-mail: info@lindr.cz

web: www.lindr.cz, www.lindr.eu

2

SYMBOLY A ZNAČKY POUŽÍVANÉ V NÁVODU K POUŽITÍ:



POZOR:

Nedodržení pokynů může být příčinou úrazu, nebo poškození přístroje.



NEBEZPEČÍ:

Nebezpečí úrazu elektrickým proudem.



POZNÁMKA:

Tento symbol značí informace a doporučené rady pro uživatele.



POZOR:

Chladicí systém obsahuje hořlavé chladivo R290 (propan)!



Obsah:

1.	Úvod	4
2.	Popis chladicího zařízení	4
3.	Výrobní štítek	4
4.	Všeobecné instrukce, opatření a bezpečnostní pokyny	4
5.	Instalace a umístění	5
6.	Elektrická přípojka	6
7.	Testování	6
8.	Záruka	6
9.	Popis zařízení	6
10.	Plnění tanku kapalinou	7
11.	Připojení nápoje a tlakování	7
12.	Uvedení do provozu	8
13.	Jak pracovat s rychlospojky	8
14.	Teplota a seřízení	9
15.	Montáž výčepního kohoutu	9
16.	Čištění kondenzátoru	9
17.	Sestrojení naražeče	9
18.	Naražení a odražení sudu	10
19.	Náhradní díly	10
20.	Sanitace vodou	10
21.	Údržba	11
22.	Kontrola před každým použitím	11
23.	Periodické kontroly	11
24.	Ochrana životního prostředí	11
25.	Tabulka závad	12

PŘEPRAVA A SKLADOVÁNÍ

i Chladivo R290 je již naplněno v chladiči a je hermeticky uzavřené, není třeba dodržovat žádná další zvláštní pravidla pro skladování a přepravu.

Dodržujte následující obecné pokyny:

- *Transportujte pouze ve svislé poloze*
- *Přepravujte pouze v originálním balení*
- *Vyvarujte se zdrojů zapálení, jako jsou jiskry, kouření atd.*

1. ÚVOD:

Děkujeme Vám, že jste se rozhodli zakoupit produkt LINDR.

2. POPIS CHLADICÍHO ZAŘÍZENÍ:

Vodní výčepní zařízení je primárně určeno k chlazení sudových nápojů. Voda v těchto zařízeních slouží k přenosu chladu na pивní vedení a také jako akumulátor chladu.

Tento návod je určen pro modely:

CWP 100 Green Line new

CWP 200 Green Line new

CWP 300 Green Line new

CWP 200 Green Line mobilní new

CWP 300 Green Line mobilní new

CWP 300/Kprofi Green Line mobilní new

AS-40 Green Line new

AS-40 Glycol Green Line new

AS-45 2xkohout Green Line new

AS-80 Green Line new

AS-110 Green Line new

AS-110 INOX Tropical Green Line new

AS-160 Green Line new

AS-160 INOX Tropical Green Line new

AS-200 Green Line new

AS-450 UNLIMITED

AS-250 INOX Tropical Green Line

3. VÝROBNÍ ŠTÍTEK:



4. VŠEOBECNÉ INSTRUKCE, OPATŘENÍ A BEZPEČNOSTNÍ POKYNY:

Při použití dbejte na dodržování základních bezpečnostních pokynů daných výrobcem ta-

kového zařízení. Chladicí zařízení je určeno pro průtokové chlazení nápojů. Jakékoliv jiné použití je pokládáno za nepřipustné, a tedy nebezpečné. Dodavatel neručí za škody způsobené nesprávným používáním.

ZAŘÍZENÍ NEPOUŽÍVEJTE K JINÝM ÚČELŮM, NEŽ JE URČENO VÝROBCEM!

Zařízení splňují bezpečnostní krytí IP21.

Všeobecná bezpečnostní pravidla. Dodržujte tyto následující bezpečnostní pokyny.

Dodavatel neručí za škody způsobené činností prováděnou na tomto zařízení bez dodržování následujících instrukcí!

⚠ POZOR: Tento spotřebič mohou používat děti ve věku 15 let a starší a osoby se sníženými fyzickými, smyslovými nebo mentálními schopnostmi nebo nedostatkem zkušeností a znalostí, pokud jsou pod dozorem, nebo byly poučeny o používání spotřebiče bezpečným způsobem a rozumí případným nebezpečím.

⚠ POZOR: Děti si nesmějí se spotřebičem hrát. Uložte veškerý obalový materiál mimo dosah dětí (*obsahuje igelitový obal - možné udušení dítěte*).

⚠ POZOR: Čištění a údržbu spotřebiče prováděnou uživatelem nesmějí provádět děti bez dozoru.

⚠ POZOR: Před připojením hlavního elektrického přívodu zkontrolujte, zda napětí a kmitočet odpovídá údajům uvedeným na zařízení.

⚠ POZOR: Vždy se ujistěte, že zásuvka elektrického proudu, do které chladič připojete, odpovídá specifikaci na výrobním štítku (napětí, frekvence, příkon).

⚠ POZOR: Před jakýmkoli zásahem do zařízení, např. čištěním a údržbou přístroje, VŽDY odpojte přístroj od přívodu elektrické energie: termostat uveďte do polohy „O“ a vytáhněte zástrčku.

⚠ POZOR: Nikdy nevkládejte nářadí nebo jiné předměty do vrtule ventilátoru.

⚠ POZOR: Nikdy se nedotýkejte elektrických částí mokřýma nebo vlhkýma rukama.

⚠ POZOR: Pro zajištění výkonu chladicí jednotky nikdy neblokuje přívod vzduchu.

⚠ POZOR: Při sanitování nesmí být teplota vody vyšší než 25 °C!

⚠ POZOR: Vždy se ujistěte, zda je zásuvka elektrického proudu, do které budete chladíč připojovat, volně přístupná, aby se v případě nutnosti zástrčka dala ihned vytáhnout.

⚠ POZOR: Při vytahování zástrčky ze zásuvky uchopte zástrčku a vytáhněte. V žádném případě netahejte za přívodní kabel, hrozí poškození.

⚠ POZOR: Pro úplné vypnutí zařízení vytáhněte zástrčku ze zásuvky elektrické energie.

⚠ POZOR: V případě poškození elektrické instalace výrobku musí být přivolán vyškolený servisní technik. V žádném případě neopravujte sami.

⚠ POZOR: Chladicí systém obsahuje hořlavé chladivo R290 (propan)!



⚠ POZOR: Mimořádná údržba a servis chladicího systému musí být prováděn vyškolenými, pověřenými technikami, kteří jsou obeznámeni s chladicími a elektrickými systémy. Pro servis chladíčů s chladivem R290 musejí být technici speciálně vyškoleni a kvalifikováni pro manipulaci s hořlavými látkami. Dodržujte základní právní předpisy a bezpečnostní opatření týkající se servisu a oprav!

⚠ POZOR: Nepoužívejte otevřený plamen a potenciální zdroj jisker v blízkosti chladíče s použitým chladivem **R290!**

⚠ POZOR: Po vybalení chladíč umístěte tak, aby teplo vytvářené chladicí jednotkou mohlo být dostatečně odvětrávané.

⚠ POZOR: Na chladíč se nesmí pokládat předměty, které by zabránily cirkulaci vzduchu.

5. INSTALACE A UMÍSTĚNÍ:

Chlazení postavte na pevnou podložku do vodorovné polohy (maximální povolený sklon 2 stupně). Kolem zařízení je nutná volná cirkulace vzduchu.

- Zajistěte dostatečně volný prostor pro cirkulaci vzduch a odvod tepla.
- Zajistěte dostatečné množství čerstvého vzduchu.
- Zařízení nesmí být umístěno v uzavřeném prostoru.
- Zařízení nesmí být umístěno v blízkosti zdrojů tepla, nebo vystaveno přímému slunečnímu záření.

Minimální vzdálenost překážky od větracích otvorů musí být 200 mm a od kondenzátoru 500 mm. V místě, kde nejsou žádné větrací otvory je minimální vzdálenost 70 mm. Zařízení používejte nejlépe v chladné a dobře větrané místnosti. Zařízení je určeno k používání při okolní teplotě min. 16 °C a max. 32 °C.

⚠ POZOR: Zařízení se NESMÍ používat ani skladovat při okolní teplotě nižší než 0 °C. Zařízení je určeno pro používání v normálním prostředí, použití pouze pod střechou chráněné proti dešti a před slunečními paprsky. Klimatická třída N.

⚠ NEBEZPEČÍ: Chraňte chladíč a elektrickou přípojku před deštěm a stříkající vodou!

⚠ POZOR: Chladíč v žádném případě nepokládejte na bok, a to ani při přepravě.

i POZNÁMKA: Pro správný chod a maximální výkon zařízení je důležité nezakrývat žádný z větracích otvorů a zajistit dostatečnou cirkulaci vzduchu.

6. ELEKTRICKÁ PŘÍPOJKA:

Zařízení připojte do elektrické přípojky dle specifikace na výrobním štítku daného zařízení. Elektroinstalace podléhá místním předpisům. Jestliže je napájecí přívod (kabel) poškozen, musí být nahrazen výrobcem, jeho servisním technikem nebo podobně kvalifikovanou osobou, aby se zabránilo vzniku nebezpečné situace.

⚠ NEBEZPEČÍ: Pokud je poškozený přívodní kabel, zařízení nepoužívejte ani nezapínejte!

7. TESTOVÁNÍ:

Výrobek je dodáván tak, že je připraven k okamžitému použití.

8. ZÁRUKA:

Na zařízení je poskytnuta záruka dle obecných právních nařízení České republiky, nebo dle obchodní dohody. Během záruční doby zdarma odstraníme vzniklé vady výrobku, které nebyly způsobeny nadměrným opotře-

bením, nevhodným zacházením, manipulací, nevhodným uskladněním, nebo použitím výrobku v rozporu s návodem a jeho konstrukcí určenou pro daný účel výrobcem. Materiály vyměněné během záruky jsou naším majetkem. O oprávněnosti záruky vždy rozhoduje autorizovaný servis. Záruka poskytnutá prodejcem mimo území České republiky se řídí dohodou mezi prodejcem a kupujícím v jejich vzájemném vztahu, která není přímým vztahem k výrobcí. Kupujícímu tímto nevzniká nárok na uplatnění záruky u výrobce. Doprava, nebo jiné náklady nejsou předmětem záruky.

UPOZORNĚNÍ:

Elektrické zařízení a spotřebiče se musí revidovat - kontrolovat v termínu dle platné legislativy státu, kde je zařízení provozováno. Revize elektroinstalace může provádět pouze osoba s platným oprávněním pro tuto činnost. Servis, náhradní díly a kontroly provádí výrobce, nebo autorizovaný servis.

9. POPIS ZAŘÍZENÍ (viz obr. 9.):

9.1 Modelová řada CWP 100 Green Line new, CWP 200 Green Line new, CWP 300 Green Line new:

- | | |
|--------------------------|---------------------|
| 1. Hladinoznak | 7. Chladicí smyčka |
| 2. Přepad | 8. Hlavní vypínač |
| 3. Vstup nápoje | 9. Termostat |
| 4. Dochlazovací čerpadlo | 10. Ventilátor |
| 5. Výstup nápoje | 11. Kondenzátor |
| 6. Plastový tank | 12. Motor kompresor |

9.2 Modelová řada AS-40 Green Line new, AS-80 Green Line new, AS-110 Green Line new, AS-160 Green Line new, AS-200 Green Line new:

- | | |
|--------------------------|-------------------------------------|
| 1. Hladinoznak | 7. Plastový tank |
| 2. Přepad | 8. Ventilátor |
| 3. Vstup nápoje | 9. Kondenzátor |
| 4. Výstup nápoje | 10. Termostat |
| 5. Dochlazovací čerpadlo | 11. Zásuvka dochlazovacího čerpadla |
| 6. Chladicí smyčka | 12. Hlavní vypínač |

9.3 Modelová řada AS-45 2xkohout Green Line new, AS-110 INOX Tropical Green Line new, AS-160 INOX Tropical Green Line new:

- | | |
|-----------------|------------------------------------|
| 1. Hladinoznak | 5. Zásuvka dochlazovacího čerpadla |
| 2. Přepad | 6. Hlavní vypínač |
| 3. Vstup nápoje | 7. Výčepní kohout |
| 4. Termostat | 8. Odkapka |

9.4 Modelová řada CWP 200 Green Line mobilní new, CWP 300 Green Line mobilní new, CWP 300/Kprofi Green Line mobilní new:

- | | |
|-------------------|---------------------------|
| 1. Hladinoznak | 6. Ventilátor |
| 2. Přepad | 7. Kondenzátor |
| 3. Výčepní stojan | 8. Plastový tank |
| 4. Hlavní vypínač | 9. Motor kompresor |
| 5. Termostat | 10. Vstup nápoje |
| | 11. Vstup CO ₂ |

10. PLNĚNÍ TANKU KAPALINOU (viz obr. 10.):

Plastový tank naplňte čistou vodou bez chemické úpravy až po označení MAX.

⚠ POZOR: Před spuštěním naplňte nádrž čistou vodou až po označení MAX. Nepoužívejte žádné chemické přípravky, mohlo by dojít k poškození chladicího systému. Pro chlazení na teploty pod bodem mrazu je možné použít ekologickou nemrznoucí směs na bázi propylen-glykolu.

⚠ POZOR: Zkontrolujte zapojení výstupu z čerpadla, pokud nebude zapojeno, bude po zapnutí zařízení z výstupu čerpadla stříkat voda.

⚠ POZOR: Při zapojení dochlazovací smyčky může klesnout hladina vody v plastovém tanku, proto hladinu znovu zkontrolujte a případně vodu doplňte.

11. PŘIPOJENÍ NÁPOJE A TLAKOVÁNÍ (viz obr. 11.):

11.1 Propojení a tlakování AS-40 Green Line new, CO₂/ N₂

- | | |
|--|--|
| 1. Vstup nápoj | 7. Redukční ventil 1.st N ₂ / CO ₂ |
| 2. Výstup nápoj | 8. Nápoj |
| 3. Náražeč (bajonet, plochý, kombi) | 9. Rychlospojka JG SS 9.5 x 8 mm |
| 4. Rychlospojka F 5/8 x 9.5 mm | 10. Rychlospojka JG přímá 12.7 x 8 mm |
| 5. Rychlospojka F 5/8 x 8 mm | 11. Rychlospojka JG F7/16 x 8 mm |
| 6. Rychlospojka rozdvojka 8 x 8 x 8 mm | |

11.2 Propojení a tlakování AS-80 Green Line new, CO₂/ N₂

- | | |
|--|--|
| 1. Vstup nápoj | 8. Redukční ventil 1.st N ₂ / CO ₂ |
| 2. Výstup nápoj | 9. Nápoj |
| 3. Zásuvka dochlazovacího čerpadla | 10. Rychlospojka JG SS 9.5 x 8 mm (2x) |
| 4. Náražeč (bajonet, plochý, kombi) | 11. Rychlospojka JG přímá 12.7 x 8 mm (2x) |
| 5. Rychlospojka F 5/8 x 9.5 mm | 12. Rychlospojka JG F7/16 x 8 mm |
| 6. Rychlospojka F 5/8 x 8 mm | |
| 7. Rychlospojka rozdvojka 8 x 8 x 8 mm | |

DOPORUČENÍ: K zapojení hadic pro nápoj použijte výhradně rychlospojky a spony určené dodavatelem. Hadice používejte kalibrované.

11.3 Propojení a tlakování CWP 200 Green Line new, CO2/ N2

1. Vstup nápoj
2. Výstup nápoj
3. Termostat
4. Naražeč (bajonet, plochý, kombi)
5. Rychlospojka F 5/8 x 9.5 mm
6. Rychlospojka F 5/8 x 8 mm
7. Rychlospojka rozdvojka 8 x 8 x 8 mm
8. Redukční ventil 1.st N2/ CO2
9. Nápoj
10. Rychlospojka JG SS 9.5 x 8 mm
11. Rychlospojka JG přímá 12.7 x 8 mm
12. Rychlospojka JG F7/16 x 8 mm

 **POZOR:** Po zapojení zkontrolujte, jestli jsou všechny spoje dostatečně utěsněné.

UPOZORNĚNÍ: U modelů AS, kde je instalováno dochlazovací čerpadlo s míchadlem, nezapomeňte propojit kabel čerpadla se zásuvkou na chladiči. Čerpadlo s míchadlem zajišťuje rovnoměrnou teplotu v celé vodní lázni a dochlazuje nápoje až k výčepnímu kohoutu.

12. UVEDENÍ DO PROVOZU:

1. Propojte vzduchové vedení a pivní vedení.
2. Propojte dochlazovací smyčku se stojanem.
3. Nalijte kapalinu do plastového tanku.
4. Připojte chladič do elektrické sítě.
5. Vypínačem zapněte chladič.
6. Na termostatu nastavte požadovanou teplotu - viz bod 14.
7. Naražte sud viz bod 18, naražení sudu.
8. Nyní probíhá chlazení nápoje. Po nachlazení můžete čepovat nápoj.

 **POZOR:** Pokud se objeví netěsnost, sud odražte viz bod 18, zařízení vypněte. Případnou netěsnost na vedení opravte. Pokud se netěsnost projeví uvnitř zařízení nebo si nevíte rady, kontaktujte servis.



Max. teplota vstupního nápoje 30° C.

13. JAK PRACOVAT S RYCHLOSPOJKAMI (viz obr. 13.):

13.1 Montáž rychlospojek:

Uchopte rychlospojku a zasuňte hadici směrem do těla rychlospojky až na doraz (cca 20 mm). Hadice musí být rovně seříznutá, aby došlo k dokonalému spojení. V případě, že nejde hadice zasunout, je potřeba konec navlhčit.

13.2 Demontáž rychlospojek:

Podržte šedý kroužek směrem k tělu rychlospojky a hadici vytáhněte.

 **POZOR:** Když nepřidržíte šedý kroužek a budete tahat za hadici, rychlospojka se ještě více zařízne do hadice.

 **POZOR:** Při demontáži nesmějí být hadice pod tlakem.

14. TEPLOTA A SEŘÍZENÍ (viz obr. 14.):

Teplota ochlazovaného nápoje je řízena mechanickým termostatem v rozmezí 2 °C až 8 °C. Na termostatu je číselná stupnice 1-7.

15. MONTÁŽ VÝČEPNÍHO KOHOUTU (viz obr. 15.):

1. Páčkou kompenzátoru (1.) otočte tak, aby směřovala směrem dolů (viz obrázek). Páčkou kompenzátoru na kohoutu nastavíte optimální a vámi požadovaný průtok.
2. Kohout nasadte v kolmé pozici na tisícíhran.
3. Zajistěte převlečnou maticí a točte směrem doleva. (Povolujte směrem doprava).
4. Dotáhněte přiloženým klíčem.

16. ČIŠTĚNÍ KONDENZÁTORU (viz obr. 16.):

1. Odmontujte šrouby, které drží víko.
2. Odstraňte víko.
3. Odstraňte ventilátor.
4. Kondenzátor profouknete tlakem vzduchu.

17. SESTROJENÍ NARAŽEČE (viz obr. 17.):

17.1 Vývod pro tlakování sudu:

Varianta zapojení s vývodkou, hadice se nasazuje na vývodku a fixuje sponou.

 **POZOR:** Než našroubujete rychlospojku na závit 5/8", ujistěte se, že na naražeci (vstup vzduchu tlačného média) je vložen retní ventil (zpětný ventil 17.A).

17.2 Vývod pro nápoj:

Na naražec našroubujte rychlospojku F 5/8" x 3/8" (9,5 mm).

18. NARAŽENÍ A ODRAŽENÍ SUDU (viz obr. 18.):

18.1 Naražení sudu:

Postup naražení BAJONETOVÉHO naražeče na sud.

18.2 Odražení sudu:

Postup odražení BAJONETOVÉHO naražeče na sud.

18.3 Naražení sudu:

Postup naražení PLOCHÉHO naražeče na sud.

18.4 Odražení sudu:

Postup odražení PLOCHÉHO naražeče na sud.

 **POZOR:** Před naražením sudu se ujistěte, že adaptér je čistý!

19. NÁHRADNÍ DÍLY:

Při objednání náhradních dílů je vždy nutné uvést :

- typ výrobku
- rok výroby
- výrobní číslo
- celý název náhradního dílu a jeho číslo

Objednávání součástek:

POUŽÍVEJTE VŽDY ORIGINÁLNÍ SOUČÁSTKY. Za součástky, které nejsou originální, nebo doporučené výrobcem, nenesou výrobce ani dodavatel žádnou odpovědnost.

20. SANITACE VODOU (viz obr. 20.):

(sanitační adaptér)

Sanitační adaptér (není součástí balení) připojte k vodovodnímu řádu pomocí hadice.

 **POZOR:** Maximální teplota vody nesmí být vyšší než 25 °C.

Postup sanitace:

Až dotočíte sud, naražte naražeč do sanitačního adaptéru stejným způsobem, jako byste naráželi sud. Po naražení otevřete páku výčepního kohoutu a držte ji otevřenou, dokud z kohoutu nepoteče čistá voda (vypláchnou se všechny zbytky nápoje a částečně usazeniny).

Pro lepší provedení sanitace chladicího zařízení použijte sanitační kuličky, které vsadíte do hadice za naražeč a tlakem vody je protlačíte vedením nápoje.

 **POZNÁMKA:** Sanitační adaptér není součástí balení. Lze zakoupit jako příslušenství chladice.

i POZNÁMKA: Nezapomeňte demontovat výčepní kohout a vyjmout sanitační kuličku.

21. ÚDRŽBA:

Po každém použití nápojové vedení chladiče propláchněte tlakem vody (viz Sanitace vodou). Pro snadnější propláchnutí použijte sanitační adaptér dle druhu Vašeho naražiče (není součástí balení). Jednou za 14 dní je nutné chladič vysanitovat chemicky oprávně-

nou osobou. Každý měsíc je potřeba kontrolovat čistotu kondenzátoru, případné nečistoty ofouknout tlakem vzduchu, nebo vyčistit ometením, v opačném případě hrozí snížení chladicího výkonu, nebo poškození chladiče. Zařízení otírejte pouze vlhčeným hadříkem (bez použití chemických přípravků).

22. KONTROLA PŘED KAŽDÝM POUŽITÍM:

1. Vizuální kontrola.
2. Kontrola přívodu kabelu.
3. Zanešení kondenzátoru (v případě nadměrného zanešení čistíme častěji než 1x měsíčně).
4. Kontrola hladiny vody.

! POZOR: Při zjištění závady zařízení nepoužívejte.

23. PERIODICKÉ KONTROLY:

- ✓ 1x denně kontrolujte hladinu vody v nádrži
- ✓ 1x týdně kontrolujte, zda přívodní kabel není poškozen a el. zástrčka je pevně zasunuta v zásuvce.
- ✓ 1x týdně kontrolujte, že není zařízení vystaveno sálavému teplu.

✓ 1x týdně kontrolujte, že nic nebrání cirkulaci vzduchu

✓ 1x měsíčně kontrolujte kondenzátor chladicí jednotky a pravidelně čistěte.

✓ 1x měsíčně kontrolujte čistotu vody v zařízení, případně vyměňte.

✓ 1x ročně zajistěte kontrolu elektrické bezpečnosti revizním technikem.

24. OCHRANA ŽIVOTNÍHO PROSTŘEDÍ:

Třídění odpadu:



Tento výrobek nesmí být likvidován spolu s běžným komunálním odpadem. V České republice je Elektroodpad řešen v rámci Rema Systému (www.remasystem.cz).

V jiných státech než v České republice podléhá třídění odpadů místním předpisům.



Tříděný odpad umožňuje recyklaci a opětovné využití použitých výrobků a obalových materiálů. Opětovné použití recyklovaných materiálů pomáhá chránit životní prostředí před znečištěním a snižuje spotřebu surovin. Místní předpisy mohou upravovat způsob likvidace domácích spotřebičů v místních sběrnách nebo v místě nákupu výrobku.

25. TABULKA ZÁVAD:

Závada	Příčina	Odstranění
neteče nápoj	sud špatně naražen	zkontrolujte, zda je páka naražeče stlačena dolů
		zařízení s vestavěným kompresorem - sepnout vypínač
	zamrzla voda po sanitaci	vypnout zařízení a nezbývá než čekat, dokud nezačne nápoj opět téci (může trvat několik minut, ale i hodin!)
nápoj málo vychlazen	zavřený kompenzátor	pohnout páčkou kompenzátoru na výčepním kohoutu
	špatně nastaven termostat	pootočte kolečkem termostatu směrem doprava k číslu 7
	špatná cirkulace vzduchu	zkontrolujte lamely kondenzátoru zda nejsou zaneseny
	zařízení se přehřívá	umístěte zařízení do chladnějšího prostředí
kohout cuká, nápoj vystřeluje	příliš vysoký tlak	uberte na tlačném médiu, snižte tlak v sudu
nezapne vzduchový kompresor		sepněte vypínač na chladiči
nevypíná vzduchový kompresor	netěsné spoje	vyndejte a opět zasuňte vzduchovou hadici dotáhněte matice na naražeči
pivo nadměrně pění		snižte teplotu nápoje - pootočte kolečkem termostatu doprava
		zkompenzujte průtok, páčkou kompenzátoru směrem nahoru
netěsní rychlospojky	špatně zasunutá hadice	vytáhněte, zkontrolujte, zda není na hadici ostrá hrana, případně zkraťte nožem
	vrypy na hadici	vytáhněte a zkraťte cca 2 cm

i **POZNÁMKA:** Pokud po výše doporučených kontrolách závada přetrvává, kontaktujte servisní službu.

Nezapomeňte specifikovat následující:

- druh závady
- typ výrobku
- rok výroby
- výrobní číslo výrobku (uvedeno na štítku)

PRODUKTOVÝ MODEL	CHLADÍČÍ VÝKON KOMPRESORU (HP)	CHLADÍČÍ VÝKON KOMPRESORU (W)	MAXIMÁLNÍ CHLADÍČÍ VÝKON (L/HOD) TO 0°C/TK 45°C	PRŮB. VÝKON (L/HOD)	TEPELNÝ SPÁD Δt (°C)	POČET KOHOUTŮ (KS)	TYP CHLADIVA	NAPĚTÍ	PŘÍKON (W)	JMENOVITÝ PROUD (A)
CWP 100 Green Line new	1/3	860	90	70	10	0	R290	220-240V 50Hz~1	621	2,70
CWP 200 Green Line new	3/4	1550	140	120	10	0	R290	220-240V 50Hz~1	1035	4,50
CWP 300 Green Line new	1	2300	200	180	10	0	R290	220-240V 50Hz~1	960	4,20
CWP 200 Green Line mobilní new	3/4	1550	140	120	10	2	R290	220-240V 50Hz~1	1081	4,50
CWP 300 Green Line mobilní new	1	2300	200	180	10	2	R290	220-240V 50Hz~1	960	4,20
CWP 300/Kprofi Green Line mobilní new	1	2300	200	180	10	2	R290	220-240V 50Hz~1	1080	4,70
AS-40 Green Line new	1/8	310	45	25	10	0	R290	220-240V 50Hz~1	322	1,40
AS-40 Glycol Green Line new	1/8	310	40	25	10	0	R290	220-240V 50Hz~1	437	1,90
AS-80 Green Line new	1/4	630	80	45	10	0	R290	220-240V 50Hz~1	506	2,20
AS-110 Green Line new	1/3	860	110	60	10	0	R290	220-240V 50Hz~1	621	2,70
AS-110 INOX Tropical Green Line new	1/3	860	110	60	10	0	R290	220-240V 50Hz~1	621	2,70
AS-160 Green Line new	3/4	1550	160	110	10	0	R290	220-240V 50Hz~1	874	3,80
AS-200 Green Line new	3/4	2000	200	150	10	0	R290	220-240V 50Hz~1	782	3,40
AS-160 INOX Tropical Green Line new	3/4	1550	160	110	10	0	R290	220-240V 50Hz~1	874	3,80
AS-45 2xkohout Green Line new	1/8	310	45	25	10	2	R290	220-240V 50Hz~1	322	1,40
AS-450 UNLIMITED	2x3/4	2x2000	450	380	10	0	R290	220-240V 50Hz~1	1380	6,00
AS-250 INOX Tropical Green Line	1	2360	200	180	10	0	R290	220-240V 50Hz~1	874	3,8

IMPORTANT

This manual contains instructions for installation, use and operation of the appliance. This manual is an integral part of the device. It must be stored in the vicinity of the device for the entirety of its service life and must be made available to the user any time the device is installed, moved, used or maintained. Read this manual carefully before installing and using the device. It contains important information necessary to ensure that all operations are done properly and safely.

Due to the continuous improvement of the products, the pictures are located in the manual illustrative only and may differ from the purchased goods.

This manual is a translation of the original Czech manual.

LINDR.CZ s.r.o.

Sadová 132
503 15 Nechanice, Czech Republic

mobile: + 420 775 715 494

tel.:+420 495 447 239

e-mail: info@lindr.cz

web: www.lindr.cz, www.lindr.eu

14

SYMBOLS AND MARKINGS USED IN THE MANUAL:



WARNING:

Not following instructions may cause injury or damage the device.



DANGER:

Risk of injury by electrical current.



NOTE:

This symbol indicates information and recommendations for the user.



WARNING:

The cooling system contains flammable coolant R290 (propane)!



Contents:

1.	Introduction	16
2.	Description of the cooler	16
3.	Machine plate	16
4.	General instructions, measures and safety instructions	16
5.	Installation and placement	17
6.	Electrical connection	18
7.	Testing	18
8.	Warranty	18
9.	Description of the device	18
10.	Pouring fluid into the tank	19
11.	Beverage supply connection and pressurisation	19
12.	Putting into operation	20
13.	How to work with speed fittings	20
14.	Temperature and adjustment	21
15.	Tap installation	21
16.	Cleaning the condenser	21
17.	Keg coupler assembly	21
18.	Keg tapping and untapping	22
19.	Spare parts	22
20.	Sanitation by water	22
21.	Maintenance	23
22.	Inspection before every use	23
23.	Periodic checks	23
24.	Environmental protection	23
25.	Table of malfunctions	24

TRANSPORT AND STORAGE

i **Refrigerant R290** is already filled in the cooler and is hermetically sealed, no other special rules for storage and transport need to be followed.

Please follow these general guidelines:

- Transport only in a vertical position
- *Transport only in the original packaging*
- *Avoid sources of ignition such as sparks, smoking, etc.*

1. INTRODUCTION:

Thank you for purchasing this LINDR product.

2. DESCRIPTION OF THE COOLER

The under counter dispensing machine with ice bank is primarily intended for cooling beverages in kegs. The water in these machines serves to transfer cold to the beer line and also as a cold accumulator.

This manual is intended for models:

CWP 100 Green Line new

CWP 200 Green Line new

CWP 300 Green Line new

CWP 200 Green Line mobilní new

CWP 300 Green Line mobilní new

CWP 300/Kprofi Green Line mobilní new

AS-40 Green Line new

AS-40 Glycol Green Line new

AS-45 2xkohout Green Line new

AS-80 Green Line new

AS-110 Green Line new

AS-110 INOX Tropical Green Line new

AS-160 Green Line new

AS-160 INOX Tropical Green Line new

AS-200 Green Line new

AS-450 UNLIMITED

AS-250 INOX Tropical Green Line

3. MACHINE PLATE



4. GENERAL INSTRUCTIONS, MEASURES AND SAFETY INSTRUCTIONS:

When using the device, follow basic safety

instructions stated by the manufacturer. The cooling device is designed for flow-through cooling of beverages. Any other use is considered impermissible and therefore dangerous. The supplier is not liable for damage caused by incorrect use.

DO NOT USE THE DEVICE FOR PURPOSES OTHER THAN THOSE STATED BY THE MANUFACTURER!

The devices meet safety protection IP21.

General safety principles. Observe the following safety instructions.

The supplier is not liable for damage caused by activities carried out on this device without observing the following instructions!

⚠ WARNING: Children aged 15 or more and persons with reduced physical, sensory or mental capabilities or insufficient experience and knowledge may only use the device when supervised or instructed in safe use of the appliance and familiarised with potential dangers.

⚠ WARNING: Children must not be allowed to play with the appliance. Store all packaging material out of reach of children (*comes with a plastic bag – suffocation hazard*).

⚠ WARNING: Cleaning and maintenance of the appliance on the part of the user must not be done by unsupervised children.

⚠ WARNING: Before connecting to main electrical supply, check that the voltage and frequency in the mains corresponds to the data stated on the device.

⚠ WARNING: Always make sure that the socket you intend to plug the cooler into meets the specifications on the machine plate (voltage, frequency, input power).

⚠ WARNING: Before performing operations on the device such as cleaning or maintenance, ALWAYS disconnect the device from power supply: set the thermostat to "O" position and unplug the appliance from the socket.

⚠️ WARNING: Never place tools or other object into the fan.

⚠️ WARNING: Never touch electrical components with wet or damp hands.

⚠️ WARNING: To ensure the cooling unit works properly and at full capacity, make sure air supply to the unit is not obstructed.

⚠️ WARNING: Water temperature during sanitation must not be higher than 25 °C!

⚠️ WARNING: Always make sure the power socket you intend to plug the cooler into is accessible, so that the appliance can be immediately unplugged in case of emergency.

⚠️ WARNING: When unplugging the device from the socket, grab the plug and pull it out. Do not under any circumstances pull at the cable; risk of damage.

⚠️ WARNING: To turn the device off completely, unplug the appliance from the power socket.

⚠️ WARNING: In the event the electrical wiring of the product becomes damaged, summon a trained service technician. Do not under any circumstances repair the device yourself.

⚠️ WARNING: The cooling system contains flammable coolant R290 (propane)!



⚠️ WARNING: Emergency maintenance and repair of the cooling system must be done by trained, authorised technicians familiar with cooling and electrical systems. The technicians should have special training and qualification for handling flammable substances in order to perform service on coolers containing R290. Follow basic regulations and safety measures regarding service and repair!

⚠️ WARNING: Do not use open flame or potential sources of sparks in the vicinity of a cooler using **R290** coolant!

⚠️ WARNING: After unpacking, place the cooler so that heat created by the cooling unit can be vented sufficiently.

⚠️ WARNING: Do not place objects that could prevent air circulation on top of the cooler.

5. INSTALLATION AND PLACEMENT:

Place the cooler onto a stable, level surface (maximum permitted inclination: 2 degrees). The appliance requires unobstructed air circulation.

- Ensure sufficient free space for air circulation and heat dissipation.
- Ensure sufficient supply of fresh air.
- The device must not be placed in an enclosed space.
- The device must not be placed in the vicinity of heat sources or exposed to direct sunlight.

Minimum distance of vents from an obstacle that would limit air circulation must be 200 mm and from the capacitor 500mm. Minimum distance for sections with no air vents is 70 mm. Ideally, use the device in a cool and well-ventilated room. The device is designed for use at ambient temperature of at least 16 °C and at most 32 °C.

⚠️ WARNING: The device MUST NOT be used or stored at ambient temperature lower than 0 °C. The device is designed for use in a normal environment, always under a roof, protected from rain or sunlight. Climate class N.

⚠️ DANGER: Protect the cooler and electrical connection from rain and spraying water!

⚠️ WARNING: Do not under any circumstances lay the cooler on its side, not even during transport.

i NOTE: In order for the device to work correctly and at maximum output, it is important to not cover up any of the device's vents and ensure sufficient air circulation.

6. ELECTRICAL CONNECTION:

Connect the device to a power socket in accordance with specifications on the machine plate of the device. Electrical wiring is subject to local regulations. If the power leads (cables) are damaged, they must be replaced by the manufacturer, their service technician or a similarly qualified person to prevent risk of hazardous situations.

⚠ DANGER: Do not use or turn on the device if the power lead cable is damaged!

7. TESTING:

The product is delivered ready for immediate use.

8. WARRANTY:

The device comes with a warranty in accordance with general legal regulations of the Czech Republic or in accordance with the trade agreement. During the validity period of the warranty, we will remove any defects on the product free of charge, provided these defects were not caused by excess wear, improper handling, incorrect storage or by using the product in a way that is counter to the instruction manual or the product's design as defined

by the manufacturer. Materials replaced during the validity period of the warranty are our property. The legitimacy of the warranty claim is always decided by an authorised service centre. Warranty provided by a retailer outside of the territory of the Czech Republic is governed by the agreement between the retailer and the buyer in their mutual relationship; this agreement is not directly linked to the manufacturer. The agreement does not give the buyer the right to submit warranty claims to the manufacturer. Transport expenses or other costs are not covered by the warranty.

ATTENTION:

Electrical devices and appliances must be checked/inspected at a time stipulated by valid legislation of the country the device is operated in. Inspection of wiring may only be done by a person with valid authorisation for this activity. Service work, provision of spare parts and inspection is done by the manufacturer or an authorised service centre.

9. DESCRIPTION OF THE DEVICE (see Fig. 9.):

9.1 Model series CWP 100 Green Line new, CWP 200 Green Line new, CWP 300 Green Line new:

- | | |
|----------------------------------|----------------------|
| 1. Lever indicator | 7. Cooling coil |
| 2. Overflow | 8. Main switch |
| 3. Inlet of the beverage | 9. Thermostat |
| 4. Recirculation pump | 10. Fan |
| 5. Outlet of the cooled beverage | 11. Condenser |
| 6. Plastic tank | 12. Motor compressor |

9.2 Model series AS-40 Green Line new, AS-80 Green Line new, AS-110 Green Line new, AS-160 Green Line new, AS-200 Green Line new:

- | | |
|----------------------------------|-------------------------------|
| 1. Lever indicator | 7. Plastic tank |
| 2. Overflow | 8. Fan |
| 3. Inlet of the beverage | 9. Condenser |
| 4. Outlet of the cooled beverage | 10. Thermostat |
| 5. Recirculation pump | 11. Recirculation pump socket |
| 6. Cooling coil | 12. Main switch |

9.3 Model series AS-45 2xkohout Green Line new, AS-110 INOX Tropical Green Line new, AS-160 INOX Tropical Green Line new:

- | | |
|--------------------------|------------------------------|
| 1. Lever indicator | 5. Recirculation pump socket |
| 2. Overflow | 6. Main switch |
| 3. Inlet of the beverage | 7. Tap |
| 4. Thermostat | 8. Drip tray |

9.4 Model series CWP 200 Green Line mobilní new, CWP 300 Green Line mobilní new, CWP 300/Kprofi Green Line mobilní new:

- | | |
|--------------------|---------------------------|
| 1. Lever indicator | 6. Fan |
| 2. Overflow | 7. Condenser |
| 3. Dispense tower | 8. Plastic tank |
| 4. Main switch | 9. Motor compressor |
| 5. Thermostat | 10. Inlet of the beverage |
| | 11. CO2 inlet |

10. POURING FLUID INTO THE TANK (see Fig. 10.):

Fill the plastic tank with clean water without any chemical treatment right up the mark MAX.

⚠ WARNING: Before starting, fill the tank with clean water up to the mark MAX. Do not use any chemicals, as this could damage the cooling system. An ecological antifreeze mixture based on propylene glycol can be used for cooling to temperatures below freezing.

⚠ WARNING: Check the connection of the pump outlet, if it is not connected, water will spray from the pump outlet after switching on the device.

⚠ WARNING: After connecting the cooling coil the water level may drop in the plastic tank, so check again and add water if necessary.

11. BEVERAGE SUPPLY CONNECTION AND PRESSURISATION (see Fig. 11.):

11.1 Connection and Pressurisation AS-40 Green Line new, CO2/ N2

- | | |
|---|-----------------------------------|
| 1. Beverage inlet | 7. CO2 pressure reducing valve |
| 2. Beverage outlet | 8. Beverage |
| 3. Keg coupler (A-system, S-system, M-system) | 9. JG SS 9.5 x 8 mm speed fitting |
| 4. F 5/8 x 9.5 mm speed fitting | 10. JG 12.7 x 8 mm speed fitting |
| 5. F 5/8 x 8 mm speed fitting | 11. JG F7/16 x 8 mm speed fitting |
| 6. Y 8 x 8 x 8 mm speed fitting | |

11.2 Connection and Pressurisation AS-80 Green Line new, CO2/ N2

- | | |
|---|---|
| 1. Beverage inlet | 8. CO2 pressure reducing valve |
| 2. Beverage outlet | 9. Beverage |
| 3. Recirculation pump socket | 10. JG SS 9.5 x 8 mm (2x) speed fitting |
| 4. Keg coupler (A-system, S-system, M-system) | 11. JG 12.7 x 8 mm (2x) speed fitting |
| 5. F 5/8 x 9.5 mm speed fitting | 12. JG F7/16 x 8 mm speed fitting |
| 6. F 5/8 x 8 mm speed fitting | |
| 7. Y 8 x 8 x 8 mm speed fitting | |

RECOMMENDATION: Only use quick couplings to connect beverage hoses. For the connection of tubes for the beverage use only fittings and clips specified by the supplier. Use a calibrated hoses.

11.3 Connection and Pressurisation CWP 200 Green Line new, CO2/N2

1. Beverage inlet
2. Beverage outlet
3. Thermostat
4. Keg coupler (A-system, S-system, M-system)
5. F 5/8 x 9.5 mm speed fitting
6. F 5/8 x 8 mm speed fitting
7. Y 8 x 8 x 8 mm speed fitting
8. CO2 pressure reducing valve
9. Beverage
10. JG SS 9.5 x 8 mm speed fitting
11. JG 12.7 x 8 mm speed fitting
12. JG F7/16 x 8 mm speed fitting

 **WARNING:** Check that all joints are sufficiently leak-tight after connection.

ATTENTION: For AS models where a stirrer pump is installed, be sure to connect the pump cable to the socket on the cooler. The pump with stirrer ensures an even temperature in the entire water bath and cools the beverage up to the tap.

12. PUTTING INTO OPERATION:

1. Connect the air line and the beer line.
2. Connect the recirculation coil to the dispense tower.
3. Pour the liquid into the plastic tank.
4. Connect the cooler to the mains.
5. Switch to turn on the cooler.
6. Set the desired temperature on the thermostat - see point 14.
7. Tap the keg, see point 18, tapping the keg.
8. Cooling beverage is now underway. After being cooled, you can dispense the beverage.

 **WARNING:** If a leakage is found, untap the keg according to point 18 and turn off the device. Fix any leaks found on the tubing. If a leak is found inside the device or you are unsure how to proceed, contact a service centre.



Max. Inlet beverage temperature 30 °C.

13. HOW TO WORK WITH SPEED FITTINGS (see Fig. 13.):

13.1 Speed Fitting Installation:

Grasp the speed fitting and insert the hose all the way inside the speed fitting body (ca. 20 mm). The end of the hose must be straight so that it plugs fully into the coupling. If the hose will not go in, moisten the end of the hose.

13.2 Speed Fitting Removal:

Hold the grey ring tight against the body of the speed fitting and pull out the hose.

⚠ WARNING: If you do not hold the grey ring but pull at the hose, the speed fitting will cut even deeper into the hose.

⚠ WARNING: Hoses must not be pressurised during removal.

14. TEMPERATURE AND ADJUSTMENT (see Fig. 14.):

The temperature of the cooled beverage is controlled by a mechanical thermostat in temperature range of 2 °C to 8 °C. The thermostat has a numerical scale of 1-7.

15. TAP INSTALLATION (see Fig. 15.):

1. Turn the compensator lever (1.), so that it points down (see figure). The compensator lever on the tap is used to adjust the flow rate.
2. Fit the tap perpendicularly onto the spline.
3. Secure with a flare nut and turn left. (loosen to the right).
4. Tighten with the enclosed wrench.

16. CLEANING THE CONDENSER (see Fig. 16.):

1. Remove the four screws holding the lid.
2. Remove the lid.
3. Remove the fan.
4. Clean the condenser with compressed air.

17. KEG COUPLER ASSEMBLY (see Fig. 17.):

17.1 Outlet for Keg Pressurisation:

Variant of connection with the use of a bushing; the hose is fitted onto the bushing and affixed with a clip.

⚠ WARNING: Before you screw the speed fitting onto the 5/8" thread, make sure the keg coupler (air inlet for delivery medium) has a lip valve (check valve 17.A) fitted on it.

17.2 Outlet for Beverage:

Screw an F 5/8" x 3/8" (9,5 mm) speed fitting onto the keg coupler.

18. KEG TAPPING AND UNTAPPING (see Fig. 18.):

18.1 Keg Tapping

Procedure for tapping a keg using an S-system keg coupler.

18.2 Keg Untapping

Procedure for untapping a keg using an S-system keg coupler:

18.3 Keg Tapping

Procedure for tapping a keg using an A-system keg coupler:

18.4 Keg Untapping

Procedure for untapping a keg using an A-system keg coupler:

 **WARNING:** Make sure the adapter is clean before tapping the keg!

19. SPARE PARTS:

When ordering spare parts, always provide the following:

- product type
- production year
- product's serial number
- full name of the spare part and its number

Ordering Components

ALWAYS USE ORIGINAL COMPONENTS. The manufacturer or supplier bear no responsibility for non-original components or components not recommended by the manufacturer.

20. SANITATION BY WATER (see Fig. 20.):

(Sanitation Adapter)

Connect the sanitation adapter (not included) to water mains using a hose.

 **WARNING:** Maximum water temperature must not exceed 25 °C.

Sanitation Procedure

Once you have finished a keg, connect the keg coupler to the sanitation adapter the same way as if you were tapping a keg. Once connected, turn the bar tap lever to open position and keep it open until clean water flows out of the tap (all beverage residue and partial sediments flush out). For better sanitation of the cooling device, place cleaning balls into the hose beyond the keg coupler and use pressurised water to clean out the beverage tubing.

 **NOTE:** Sanitation adapter is not included. Can be purchased as an accessory for the cooler.

i NOTE: Remember to dismount the tap and remove the cleaning balls.

21. MAINTENANCE :

Flush the beverage tubing of the cooler after each use with pressurised water (see Sanitation by Water). To make flushing easier, use a sanitation adapter according to your type of keg coupler (sanitation adapter is not included). The cooler must be sanitised once every 14 days by a person with chemical

engineering qualifications. The condenser must be checked for cleanliness every month. Any dirt found must be cleaned with compressed air or wiped off. Otherwise, there is a risk of reduced cooling output or damaging of the cooler.

Wipe the device only with a damp cloth (without using any chemical preparations).

22. INSPECTION BEFORE EVERY USE:

1. Visual check.
2. Lead-in cable check.
3. Condenser cleanliness check (in case of excess pollution of the condenser, clean more frequently than 1x a month).
4. Inspection of water level.

⚠ WARNING: Do not use the device if defects or malfunctions are found.

23. PERIODIC CHECKS:

✓ 1x day: check the water level in the tank.

✓ 1x a week: check that the lead-in cable is undamaged and that the plug is firmly in the socket.

✓ 1x a week: check that the device is not exposed to radiant heat.

✓ 1x a week: check that air circulation is not obstructed.

✓ 1x a month: check the cooling unit's condenser and clean it regularly.

✓ 1x a month: check water purity in the device (chiller tank), or change it if necessary.

✓ 1x a year: have an engineering inspector check the electrical safety of the device.

24. ENVIRONMENTAL PROTECTION:

Waste Sorting



This product must not be disposed of in communal waste. Electrical waste in the Czech Republic is disposed of within the Rema System (www.remasystem.cz).

In countries other than the Czech Republic, waste sorting is subject to local regulations.



Sorting waste allows recycling and reusing used products and packaging materials. Reuse of recycled material helps protect the environment from pollution and reduces resource consumption. Local regulations may regulate the method of disposing of household appliances at local collection points or at the point of sale.

25. TABLE OF MALFUNCTIONS:

<i>Malfunction</i>	<i>Cause</i>	<i>Removal</i>
beverage does not flow	keg tapped incorrectly	check that the keg coupler lever is pushed down
		device with built-in compressor - turn on the switch
	water from sanitation froze	turn off the device; then wait until the beverage starts flowing again (may take a few minutes, or hours!)
	compensator is closed	move the compensator lever on the tap
beverage cooled insufficiently	incorrect thermostat setting	turn the thermostat knob to the right towards number 7
	poor air circulation	check the cleanliness of condenser plates
	device overheats	place the device in a colder environment
tap jerks, drink sprays out	pressure too high	reduce delivery medium supply, reduce pressure in the keg
air compressor does not switch on		press the switch on the cooler
air compressor does not switch off	leakage	pull out and reinsert the air hose, tighten the nuts on the keg coupler
beer foams excessively		reduce beverage temperature - turn the thermostat knob to the right
		regulate flow rate by pushing the compensator lever up
speed fittings leaking	hose poorly inserted	pull out the hose, check that the end of the hose is flat (not at an angle), level off with a knife if needed
	scratches on the hose	pull out the hose and shorten by ca. 2 cm

i NOTE: If the defect persists even after the above steps are taken, contact a service centre.

Do not forget to specify the following:

- type of defect
- product type
- production year
- product's serial number (found on the machine plate)

PRODUCT MODEL	COOLING POWER OF THE COMPRESSOR (HP)	COOLING POWER OF THE COMPRESSOR (W)	MAXIMUM COOLING CAPACITY (L/HOUR) TO 0°C/TK 45°C	CONTINUOUS COOLING PERFORMANCE-CE (L/HOUR)	THERMAL GRADIENT Δt (°C)	NUMBER OF TAPS (PCS)	TYPE OF REFRIGERANT	VOLTAGE	POWER (W)	AMPERAGE (A)
CWP 100 Green Line new	1/3	860	90	70	10	0	R290	220-240V 50Hz~1	621	2,70
CWP 200 Green Line new	3/4	1550	140	120	10	0	R290	220-240V 50Hz~1	1035	4,50
CWP 300 Green Line new	1	2300	200	180	10	0	R290	220-240V 50Hz~1	960	4,20
CWP 200 Green Line mobilní new	3/4	1550	140	120	10	2	R290	220-240V 50Hz~1	1081	4,50
CWP 300 Green Line mobilní new	1	2300	200	180	10	2	R290	220-240V 50Hz~1	960	4,20
CWP 300/Kprofi Green Line mobilní new	1	2300	200	180	10	2	R290	220-240V 50Hz~1	1080	4,70
AS-40 Green Line new	1/8	310	45	25	10	0	R290	220-240V 50Hz~1	322	1,40
AS-40 Glycol Green Line new	1/8	310	40	25	10	0	R290	220-240V 50Hz~1	437	1,90
AS-80 Green Line new	1/4	630	80	45	10	0	R290	220-240V 50Hz~1	506	2,20
AS-110 Green Line new	1/3	860	110	60	10	0	R290	220-240V 50Hz~1	621	2,70
AS-110 INOX Tropical Green Line new	1/3	860	110	60	10	0	R290	220-240V 50Hz~1	621	2,70
AS-160 Green Line new	3/4	1550	160	110	10	0	R290	220-240V 50Hz~1	874	3,80
AS-200 Green Line new	3/4	2000	200	150	10	0	R290	220-240V 50Hz~1	782	3,40
AS-160 INOX Tropical Green Line new	3/4	1550	160	110	10	0	R290	220-240V 50Hz~1	874	3,80
AS-45 2xkohout Green Line new	1/8	310	45	25	10	2	R290	220-240V 50Hz~1	322	1,40
AS-450 UNLIMITED	2x3/4	2x2000	450	380	10	0	R290	220-240V 50Hz~1	1380	6,00
AS-250 INOX Tropical Green Line	1	2360	200	180	10	0	R290	220-240V 50Hz~1	874	3,8

WICHTIG

Dieses Handbuch enthält Anweisungen zur Installation, Verwendung und Bedienung des Gerätes. Dieses Handbuch ist untrennbarer Teil des Geräts. Es muss das Gerät während seiner gesamten Lebensdauer begleiten und dem Benutzer bei jeder Installation, Verlegung, Verwendung oder Wartung des Geräts zur Verfügung gestellt werden.

Bitte lesen Sie dieses Handbuch vor der Installation und Benutzung des Gerätes sorgfältig durch. Es enthält wichtige Informationen, um sicherzustellen, dass alle Tätigkeiten ordnungsgemäß und sicher ausgeführt werden.

Aufgrund der ständigen Verbesserung der Produkte sind die Bilder in der Anleitung nur illustrativ und können von der gekauften Ware abweichen.

Dieses Handbuch ist eine Übersetzung des tschechischen Originalhandbuchs.

LINDR.CZ s.r.o.

Sadová 132
503 15 Nechanice, Czech Republic

Handy: **+420 775 715 494**

Tel.: +420 495 447 239

E-Mail: info@lindr.cz

Website: **www.lindr.cz, www.lindr.eu**

26

IN DER GEBRAUCHSANWEISUNG VERWENDETE SYMBOLE UND ZEICHEN:



ACHTUNG:

Die Nichtbeachtung der Anweisungen kann zu Verletzungen oder Schäden am Gerät führen.



GEFAHR:

Gefahr eines Stromschlags.



BEMERKUNG:

Dieses Symbol weist auf Informationen und Ratschläge für Benutzer hin.



ACHTUNG:

Das Kältsystem enthält das brennbare Kältemittel R290 (Propan)!



Inhalt:

1.	Einleitung	28
2.	Beschreibung des Kühlers	28
3.	Typenschild	28
4.	Allgemeine Anweisungen, Vorsichtsmaßnahmen und Sicherheitshinweise.....		28
5.	Installation und Aufstellung	29
6.	Elektrischer Anschluss	30
7.	Prüfung	30
8.	Garantie	30
9.	Beschreibung des Kühlers	30
10.	Auffüllen des Tanks mit Flüssigkeit	31
11.	Anschluss des Getränks und Druckbeaufschlagung	31
12.	Inbetriebnahme	32
13.	Arbeiten mit Schnellkupplungen	32
14.	Temperatur und Einrichtung	33
15.	Montage des Zapfhahns	33
16.	Reinigung des Kondensators	33
17.	Aufbau des Zapfkopfes	33
18.	Anzapfen und Abschlagen des Fasses	34
19.	Ersatzteile	34
20.	Reinigung mit Wasser	34
21.	Wartung	35
22.	Kontrolle vor jedem Betrieb	35
23.	Regelmäßige Kontrollen	35
24.	Umweltschutz	35
25.	Fehlertabelle	36

TRANSPORT UND LAGERUNG

i Das Kühlmittel R290 ist bereits in den Kühler gefüllt und hermetisch versiegelt, es sind keine weiteren besonderen Vorschriften für Lagerung und Transport erforderlich.

Bitte beachten Sie die folgenden allgemeinen Hinweise:

- Transportieren Sie das Gerät nur in aufrechter Position
- Transportieren Sie das Gerät nur in der Originalverpackung
- Vermeiden Sie Zündquellen wie Funkenflug, Rauchen, etc.

1. EINLEITUNG:

Vielen Dank, dass Sie sich für den Kauf eines LINDR-Produkts entschieden haben.

2. BESCHREIBUNG DES KÜHLERS:

Die Wasserzapfanlage ist in erster Linie für Kühlung von Fassgetränken gedacht. Das Wasser in diesen Geräten dient in erster Linie zur Übertragung der Kälte auf die Bierschläuche und auch als Kältespeicher.

Dieses Handbuch ist für die folgenden Modelle bestimmt:

CWP 100 Green Line new

CWP 200 Green Line new

CWP 300 Green Line new

CWP 200 Green Line mobile new

CWP 300 Green Line mobile new

CWP 300/Kprofi Green Line mobile new

AS-40 Green Line new

AS-40 Glycol Green Line new

AS-45 2xkohout Green Line new

AS-80 Green Line new

AS-110 Green Line new

AS-110 INOX Tropical Green Line new

AS-160 Green Line new

AS-160 INOX Tropical Green Line new

AS-200 Green Line new

AS-450 UNLIMITED

AS-250 INOX Tropical Green Line

3. TYPENSCHILD:

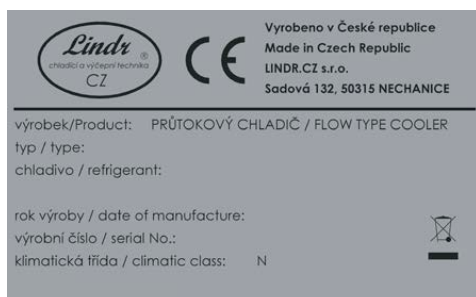

4. ALLGEMEINE ANWEISUNGEN, VORSICHTSMASSNAHMEN UND SICHERHEITSHINWEISE:

Achten Sie bei der Verwendung auf die grundlegenden Sicherheitshinweise des Geräte-

herstellers. Die Kühleinrichtung ist für Durchflussskühlung von Getränken bestimmt. Jede andere Verwendung ist als unzulässig und daher gefährlich anzusehen. Der Anbieter haftet nicht für Schäden, die durch unsachgemäße Verwendung entstehen.

VERWENDEN SIE DAS GERÄT NICHT FÜR ANDERE ZWECKE ALS DIE VOM HERSTELLER VORGEGEHENE VERWENDUNG!

Die Geräte entsprechen der Schutzart IP21.

Allgemeine Sicherheitsregeln. Befolgen Sie diese folgenden Sicherheitshinweise.

Der Lieferant haftet bei Nichtbeachtung der folgenden Anweisungen nicht für Schäden, die durch die Tätigkeit an diesem Gerät durchgeführt werden!

⚠️ WARNUNG: Dieses Gerät kann von Kindern ab 15 Jahren sowie von Personen mit verringerten physischen, sensorischen oder mentalen Fähigkeiten oder Mangel an Erfahrung und Wissen benutzt werden, wenn sie beaufsichtigt werden oder bezüglich des sicheren Gebrauchs des Gerätes unterwiesen wurden und die möglichen Gefahren verstehen.

⚠️ WARNUNG: Kinder dürfen nicht mit dem Gerät spielen. Bewahren Sie sämtliches Verpackungsmaterial außerhalb der Reichweite von Kindern (*enthält Plastikverpackung - Erstickungsgefahr*).

⚠️ WARNUNG: Die Reinigung und Wartung des Geräts durch den Benutzer darf nicht von Kindern ohne Aufsicht durchgeführt werden.

⚠️ WARNUNG: Überprüfen Sie vor dem Anschließen der Hauptstromversorgung, ob die Spannung und Frequenz den auf dem Gerät angegebenen Informationen entsprechen.

⚠️ WARNUNG: Stellen Sie immer sicher, dass die Steckdose, an die Sie den Kühler anschließen wollen, mit den Angaben auf dem Typenschild (Stromspannung, Frequenz, Wattzahl) entspricht.

⚠️ WARNUNG: Bevor Sie Änderungen am Gerät vornehmen, z. B. vor der Reinigung und Wartung des Geräts, trennen Sie **IMMER** das Gerät von der Stromversorgung: Drehen Sie den Thermostat auf die Position "O" und ziehen Sie den Stecker.

⚠ **WARNUNG:** Stecken Sie niemals Werkzeuge oder andere Gegenstände in den Propeller des Ventilators.

⚠ **WARNUNG:** Berühren Sie elektrische Teile niemals mit nassen oder feuchten Händen.

⚠ **WARNUNG:** Um die Leistung des Kühlgeräts zu gewährleisten, darf die Luftzufuhr nicht blockiert werden.

⚠ **WARNUNG:** Während der Sanierung darf die Wassertemperatur 25 °C nicht überschreiten!

⚠ **WARNUNG:** Achten Sie immer darauf, dass die Steckdose, an die Sie den Kühler anschließen werden, frei zugänglich ist, damit der Stecker bei Bedarf sofort gezogen werden kann.

⚠ **WARNUNG:** Wenn Sie den Stecker aus der Steckdose ziehen, fassen Sie den Stecker an und ziehen Sie ihn heraus. Ziehen Sie unter keinen Umständen am Netzkabel, da dies zu Schäden führen kann.

⚠ **WARNUNG:** Um das Gerät vollständig auszuschalten, ziehen Sie den Stecker aus der Steckdose.

⚠ **WARNUNG:** Im Falle einer Beschädigung der elektrischen Installation des Produkts muss ein geschulter Servicetechniker herbeigerufen werden. Reparieren Sie es auf keinen Fall selbst.

⚠ **WARNUNG: Das Kühlsystem enthält das brennbare Kältemittel R290 (Propan)!**



⚠ **WARNUNG:** Die Notfallwartung und -instandhaltung des Kühlsystems muss von geschulten, autorisierten Technikern durchgeführt werden, die mit kältetechnischen und elektrischen Systemen vertraut sind. Für die Wartung von Kühlern mit dem Kältemittel R290 müssen die Techniker speziell für den Umgang mit brennbaren Stoffen geschult und qualifiziert sein. Beachten Sie die grundlegenden gesetzlichen Vorschriften und Sicherheitsvorkehrungen bei Wartung und Reparatur!

⚠ **WARNUNG:** Verwenden Sie keine offene Flamme und keine potenzielle Funkenquelle in der Nähe des Kühlers

mit dem Kühlmittel **R290!**

⚠ **WARNUNG:** Stellen Sie das Kühlgerät nach dem Auspacken so auf, dass die vom Kühlaggregat erzeugte Wärme ausreichend abgeleitet werden kann.

⚠ **WARNUNG:** Stellen Sie keine Gegenstände auf den Kühler, die die Luftzirkulation behindern würden.

5. INSTALLATION UND STANDORT:

Stellen Sie das Kühlgerät auf eine stabile Unterlage in waagerechter Stellung auf (maximal zulässige Neigung 2 Grad). Eine freie Luftzirkulation um das Gerät ist notwendig.

- Achten Sie auf ausreichenden Freiraum für die Luftzirkulation und Wärmeabfuhr.
- Sorgen Sie für ausreichend Frischluft.
- Das Gerät darf sich nicht in einem geschlossenen Raum befinden.
- Das Gerät darf nicht in der Nähe von Wärmequellen aufgestellt oder direkter Sonneneinstrahlung ausgesetzt werden.

Der Mindestabstand zu den Lüftungsöffnungen muss 200 mm und zum Kondensator 500 mm betragen. Wenn keine Lüftungsöffnungen vor Ort vorhanden sind, beträgt der Mindestabstand 70 mm. Verwenden Sie das Gerät vorzugsweise in einem kühlen und gut belüfteten Raum. Das Gerät ist für den Einsatz bei einer Umgebungstemperatur von min. 16 °C und max. 32 °C ausgelegt.

⚠ **WARNUNG: Das Gerät darf NICHT bei einer Umgebungstemperatur unter 0°C verwendet oder gelagert werden.** Das Gerät ist für die Verwendung in normalen Umgebungen vorgesehen, nur unter einem vor Regen und Sonnenlicht geschützten Dach verwenden. Klimaklasse N.

⚠ **GEFAHR:** Schützen Sie den Kühler und den Elektroanschluss vor Regen und Spritzwasser!

⚠ **WARNUNG:** Legen Sie den Kühler niemals auf die Seite, auch nicht beim Transport.

i BEMERKUNG: Für einen ordnungsgemäßen Betrieb und maximale Leistung des Gerätes ist es wichtig, dass die Lüftungsöffnungen nicht abgedeckt werden und dass eine ausreichende Luftzirkulation gewährleistet ist.

6. ELEKTRISCHER ANSCHLUSS:

Schließen Sie das Gerät an den elektrischen Anschluss an, wie auf dem Typenschild des Geräts angegeben. Die Verkabelung unterliegt den örtlichen Vorschriften. Wenn die Stromversorgungsleitung (Kabel) beschädigt ist, muss sie durch den Hersteller, seinen Servicetechniker oder eine ähnlich qualifizierte Person ersetzt werden, um eine gefährliche Situation zu vermeiden.

⚠ GEFAHR: Wenn das Netzkabel beschädigt ist, dürfen Sie das Gerät nicht benutzen oder einschalten!

7. PRÜFUNG:

Das Produkt wird so geliefert, dass es sofort einsatzbereit ist.

8. GARANTIE:

Auf das Gerät wird gemäß den allgemeinen gesetzlichen Bestimmungen der Tschechischen Republik oder einer Geschäftsvereinbarung eine Garantie gewährt. Während der Garantiezeit beheben wir kostenlos alle Mängel am Produkt, die nicht durch übermäßige Abnutzung, unsachgemäße Behandlung, unsachgemäßen Umgang, unsachgemäße Lagerung oder durch die Verwendung des Produkts im Widerspruch

mit der Anleitung und der vom Hersteller vorgesehenen Zweckbestimmung verursacht wurden. Während der Garantiezeit ausgetauschte Materialien bleiben unser Eigentum. Über die Gültigkeit der Garantie entscheidet immer der autorisierte Kundendienst. Die vom Verkäufer außerhalb der Tschechischen Republik gewährte Garantie wird durch eine Vereinbarung zwischen dem Verkäufer und dem Käufer in ihrer gegenseitigen Beziehung geregelt, die keine direkte Beziehung zum Hersteller ist. Der Käufer ist somit nicht berechtigt, die Garantie gegenüber dem Hersteller geltend zu machen. Versand- oder andere Kosten sind nicht durch die Garantie abgedeckt.

WARNUNG: Elektrische Anlagen und Verbraucher müssen gemäß den geltenden Rechtsvorschriften des Landes, in dem sie betrieben werden, geprüft werden. Nur eine Person, die eine gültige Genehmigung für diese Tätigkeit besitzt, darf Revisionen von elektrischen Leitungen durchführen. Wartung, Ersatzteile und Inspektionen werden vom Hersteller oder von einem autorisierten Servicecenter durchgeführt.

9. BESCHREIBUNG DES GERÄTES (siehe Abb. 9.):

9.1 Modellreihe CWP 100 Green Line new, CWP 200 Green Line new, CWP 300 Green Line new:

- | | |
|--------------------------|---------------------|
| 1. Füllstandsanzeige | 7. Kühlschlange |
| 2. Überlauf | 8. Hauptschalter |
| 3. Eingang von Getränken | 9. Thermostat |
| 4. Nachkühlpumpe | 10. Ventilator |
| 5. Getränkeabgang | 11. Kondensator |
| 6. Kunststofftank | 12. Motorkompressor |

9.2 Modellreihe AS-40 Green Line new, AS-80 Green Line new, AS-110 Green Line new, AS-160 Green Line new, AS-200 Green Line new:

- | | |
|----------------------|-------------------------------------|
| 1. Füllstandsanzeige | 7. Kunststofftank |
| 2. Überlauf | 8. Ventilator |
| 3. Getränkeeingang | 9. Kondensator |
| 4. Getränkeabgang | 10. Thermostat |
| 5. Nachkühlpumpe | 11. Steckdose für die Nachkühlpumpe |
| 6. Kühlschlange | 12. Hauptschalter |

9.3 Modellreihe AS-45 2-leitig Green Line new, AS-110 Green Line new INOX Tropical Green Line new, AS-160 INOX Tropical Green Line new:

- | | |
|----------------------|------------------------------------|
| 1. Füllstandsanzeige | 5. Steckdose für die Nachkühlpumpe |
| 2. Überlauf | 6. Hauptschalter |
| 3. Getränkeeingang | 7. Zapfhahn |
| 4. Thermostat | 8. Tropfenfänger |

9.4 Modellreihe CWP 200 Green Line mobile new, CWP 300 Green Line mobile new, CWP 300/Kprofi Green Line mobile new:

- | | |
|----------------------|-----------------------------|
| 1. Füllstandsanzeige | 6. Ventilator |
| 2. Überlauf | 7. Kondensator |
| 3. Zapfsäule | 8. Kunststofftank |
| 4. Hauptschalter | 9. Motorkompressor |
| 5. Thermostat | 10. Getränkeingang |
| | 11. Eingang CO ₂ |

10. AUFFÜLLEN DES TANKS MIT FLÜSSIGKEIT (siehe Abb. 10):

Füllen Sie den Kunststofftank bis zur MAX-Marke mit sauberem, chemikalienfreiem Wasser.

⚠️ WARNUNG: Füllen Sie den Tank vor dem Start bis zur MAX-Marke mit sauberem Wasser. Verwenden Sie keine chemischen Produkte, diese könnten das Kühlsystem beschädigen. Es kann ein umweltfreundliches Frostschutzmittel auf Propylenglykol-Basis zur Kühlung bei Temperaturen unter dem Gefrierpunkt verwendet werden.

⚠️ WARNUNG: Überprüfen Sie den Anschluss des Pumpenauslasses. Wenn er nicht angeschlossen ist, spritzt beim Einschalten des Gerätes Wasser aus dem Pumpenauslass.

⚠️ WARNUNG: Wenn die Nachkühlschlange angeschlossen wird, kann der Wasserstand im Kunststofftank sinken. Prüfen Sie daher den Wasserstand erneut und füllen Sie gegebenenfalls Wasser nach.

11. ANSCHLIESSEN DES GETRÄNKES UND DRUCKBEAUFSCHLAGUNG (siehe Abb. 11):

11.1 Anschluss und Druckbeaufschlagung AS-40 Green Line new, CO₂/N₂

- | | |
|---|---|
| 1. Eingang Getränk | 7. Druckminderer 1.st N ₂ /CO ₂ |
| 2. Ausgang Getränk | 8. Getränk |
| 3. Zapfkopf (A, S, M-system) | 9. Schnellkupplung JG SS 9,5 x 8 mm |
| 4. Schnellkupplung F5/8 x 9,5 mm | 10. Schnellkupplung JG SS 12,7 x 8 mm |
| 5. Schnellkupplung F5/8 x 8 mm | 11. Schnellkupplung JG F7/16 x 8 mm |
| 6. Schnellkupplung Verzweigung 8 x 8 x 8 mm | |

11.2 Anschluss und Druckbeaufschlagung AS-80 Green Line new, CO₂/N₂

- | | |
|---|---|
| 1. Eingang Getränk | 8. Druckminderer 1.st N ₂ /CO ₂ |
| 2. Ausgang Getränk | 9. Getränk |
| 3. Steckdose der Nachkühlpumpe | 10. Schnellkupplung JG SS 9,5 x 8 mm (2x) |
| 4. Zapfkopf (A, S, M-system) | 11. Schnellkupplung JG SS 12,7 x 8 mm (2x) |
| 5. Schnellkupplung F5/8 x 9,5 mm | 12. Schnellkupplung JG F7/16 x 8 mm |
| 6. Schnellkupplung F5/8 x 8 mm | |
| 7. Schnellkupplung Verzweigung 8 x 8 x 8 mm | |

EMPFEHLUNG: Verwenden Sie zum Anschließen der Getränkeschläuche nur die vom Lieferanten angegebenen Schnellkupplungen und Schnallen. Verwenden Sie kalibrierte Schläuche.

11.3 Anschluss und Druckbeaufschlagung CWP 200 Green Line new, CO2/N2

1. Eingang Getränk
2. Ausgang Getränk
3. Thermostat
4. Zapfkopf (A, S, M-system)
5. Schnellkupplung F5/8 x 9,5 mm
6. Schnellkupplung F5/8 x 8 mm
7. Schnellkupplung Verzweigung 8 x 8 x 8 mm
8. Druckminderer 1.st N2/CO2
9. Getränk
10. Schnellkupplung JG SS 9,5 x 8 mm
11. Schnellkupplung JG SS 12,7 x 8 mm
12. Schnellkupplung JG F7/16 x 8 mm

 **WARNUNG:** Prüfen Sie nach dem Anschluss, ob alle Verbindungen ausreichend dicht sind.

WARNUNG: Bei AS-Modellen, in denen eine Nachkühlpumpe mit Rührwerk installiert ist, muss das Pumpenkabel an den Kabelanschluss am Kühler angeschlossen werden. Die Pumpe mit Rührwerk sorgt für eine gleichmäßige Temperatur im gesamten Wasserbad und kühlt die Getränke bis zum Zapfhahn nach.

12. INBETRIEBNAHME:

1. Schließen Sie die Luftleitung und die Bierleitung an.
2. Schließen Sie die Nachkühlschlange an die Zapfsäule an.
3. Gießen Sie die Flüssigkeit in den Kunststofftank.
4. Schließen Sie den Kühler an das Stromnetz an.
5. Schalten Sie den Kühler mit dem Schalter ein.
6. Stellen Sie die gewünschte Temperatur am Thermostat ein - siehe Punkt 14.
7. Zapfen Sie das Fass gemäß Punkt 18 an, Fass anzapfen.
8. Das Getränk wird nun abgekühlt. Nach dem Abkühlung können Sie das Getränk zu sich nehmen.

 **WARNUNG:** Wenn eine Undichtigkeit auftritt, schlagen Sie das Fass ab, siehe Punkt 18, schalten Sie das Gerät aus. Reparieren Sie eventuelle Undichtigkeit in der Leitung. Wenn die Undichtigkeit im Inneren des Geräts auftritt oder Sie sich nicht sicher sind, was zu tun ist, wenden Sie sich an den Kundendienst.

 **Max. Temperatur des Eingangstränks 30° C.**

13. ARBEITEN MIT SCHNELLKUPPLUNGEN (siehe Abb. 13.):

13.1 Montage von Schnellkupplungen:

Fassen Sie die Schnellkupplung an und schieben Sie den Schlauch bis zum Anschlag (ca. 20 mm) in den Körper der Schnellkupplung. Der Schlauch muss gerade abgeschnitten werden, um eine perfekte Verbindung zu gewährleisten. Wenn sich der Schlauch nicht einführen lässt, muss das Ende befeuchtet werden.

13.2 Demontage von Schnellkupplungen:

Halten Sie den grauen Ring in Richtung des Schnellkupplungskörpers und ziehen Sie den Schlauch heraus.

 **WARNUNG:** Wenn Sie den grauen Ring nicht festhalten und am Schlauch ziehen, schneidet die Schnellkupplung noch mehr in den Schlauch ein.

 **WARNUNG:** Die Schläuche dürfen bei der Demontage nicht unter Druck stehen.

14. TEMPERATUR UND EINSTELLUNG (siehe Abb. 14):

Die Temperatur des zu kühlenden Getränks wird durch einen mechanischen Thermostat im Bereich von 2 °C bis 8 °C geregelt.

Der Thermostat hat eine numerische Skala von 1-7.

15. MONTAGE DES ZAPFHAHNS (siehe Abb. 15):

1. Drehen Sie den Kompensatorhebel (1.) so, dass er nach unten zeigt (siehe Abbildung). Mit dem Kompensatorhebel stellen Sie am Hahn den optimalen und von Ihnen gewünschten Durchfluss ein.
2. Setzen Sie den Hahn senkrecht auf den Vielzahn.
3. Sichern Sie mit der Kontermutter und drehen Sie nach links. (Nach rechts lösen Sie sie).
4. Ziehen Sie mit dem beigelegten Schlüssel fest.

16. REINIGUNG DES KONSENSATORS (siehe Abb. 16):

1. Entfernen Sie die Schrauben, die den Deckel halten.
2. Nehmen Sie den Deckel ab.
3. Entfernen Sie den Ventilator.
4. Blasen Sie den Kondensator mit Luftdruck aus.

17. MONTAGE DES ZAPFKOPFS (siehe Abb. 17):

17.1 Ausgang der Druckbeaufschlagung des Fasses:

Anschlussvariante mit einer Tülle, der Schlauch wird auf die Tülle aufgesteckt und mit einer Schelle befestigt.

 **WARNUNG:** Bevor Sie die Schnellkupplung auf das 5/8"-Gewinde schrauben, vergewissern Sie sich, dass das Lippenventil (Rückschlagventil 17.A) auf den Zapfkopf (Lufteingang des Druckmediums) eingesetzt ist.

17.2 Getränkeauslass:

Schrauben Sie die Schnellkupplung F 5/8" x 3/8" (9,5 mm) auf den Zapfkopf.

18. FASS ANZAPFEN UND ABSCHLAGEN (siehe Abb. 18):

18.1 Anzapfen des Fasses:

Vorgehensweise beim Anzapfen des S-system-Zapfkopfs am Fass.

18.2 Abschlagen des Fasses:

Vorgehensweise beim Abschlagen des S-system-Zapfkopfs am Fass.

18.3 Anzapfen des Fasses:

Vorgehensweise beim Anzapfen des A-system-Zapfkopfs am Fass.

18.4 Abschlagen des Fasses:

Vorgehensweise beim Abschlagen des A-system-Zapfkopfs am Fass.

 **WARNUNG:** Vergewissern Sie sich, dass der Adapter sauber ist, bevor Sie den Fass anzapfen!

19. ERSATZTEILE:

Bei der Bestellung von Ersatzteilen ist immer Folgendes anzugeben:

- Typ des Produktes
- Herstellungsjahr
- Seriennummer
- die vollständige Bezeichnung des Ersatzteils und seine Nummer

Bestellung von Ersatzteilen:

VERWENDEN SIE IMMER ORIGINALTEILE. Weder der Hersteller noch der Lieferant haftet für Teile, die nicht original oder vom Hersteller empfohlen sind.

20. REINIGUNG MIT WASSER (siehe Abb. 20):

(Reinigungsadapter)

Schließen Sie den Reinigungsadapter (nicht im Lieferumfang enthalten) mit einem Schlauch an das Wasserversorgungssystem an.

 **WARNUNG:** Die maximale Wassertemperatur darf 25 °C nicht überschreiten.

Reinigungsvorgehensweise:

Wenn Sie das Fass abgezapft haben, stechen Sie den Zapfkopf in den Reinigungsadapter so, als ob Sie ein Fass anzapfen würden. Nach dem Anzapfen öffnen Sie den Hebel des Zapfhahns und halten ihn so lange offen, bis sauberes Wasser aus dem Hahn fließt (um Getränkereste und partielle Ablagerungen auszuspülen).

Zur besseren Reinigung des Kühlers verwenden Sie Reinigungspierlen, die Sie in den Schlauch hinter dem Zapfkopf einführen und mit Wasserdruck durch die Getränkeleitung drücken.

 **BEMERKUNG:** Der Reinigungsadapter ist nicht im Lieferumfang enthalten. Er kann als Kühlerzubehör bestellt werden.

i BEMERKUNG: Vergessen Sie nicht, den Zapfhahn zu demontieren und die Reinigungssperle zu entfernen.

21. WARTUNG:

Spülen Sie die Getränkeleitung des Kühlers nach jedem Gebrauch mit Druckwasser aus (siehe Reinigung mit Wasser). Um die Spülung zu erleichtern, verwenden Sie den Reinigungsadapter, der dem Typ Ihres Zapfkopfes entspricht (nicht im Lieferumfang enthalten). Einmal alle 14 Tage muss der Kühler von einer autorisierten Person chemisch desinfiziert

werden. Jeden Monat muss die Sauberkeit des Kondensators überprüft werden, eventuelle Verunreinigungen sollten mit Druckluft abgeblasen oder durch Abbürsten gereinigt werden, da sonst die Gefahr einer verminderten Kühlleistung oder einer Beschädigung des Kondensators besteht. Tuch ab (ohne Verwendung chemischer Reinigungsmittel).

22. KONTROLLE VOR JEDEM BETRIEB

1. Visuelle Kontrolle
2. Überprüfen Sie die Kabelzuführung.
3. Verunreinigung des Kondensators (bei übermäßiger Verschmutzung öfter als einmal im Monat reinigen).
4. Wasserniveauekontrolle.

⚠ WARNUNG: Verwenden Sie das Gerät nicht, wenn ein Fehler festgestellt wird.

23. PERIODISCHE KONTROLLEN:

- ✓ Prüfen Sie den Wasserstand im Tank einmal täglich
- ✓ Prüfen Sie einmal pro Woche, ob das Versorgungskabel nicht beschädigt und der Stecker fest in die Steckdose eingesteckt ist.
- ✓ Prüfen Sie einmal pro Woche, dass das Gerät nicht der Strahlungswärme ausgesetzt ist.
- ✓ Prüfen Sie einmal pro Woche, ob die Zirkulation nicht behindert wird.
- ✓ Prüfen und reinigen Sie regelmäßig den Kondensator der Kühlungseinheit einmal im Monat.
- ✓ Prüfen Sie einmal im Monat, ob das Wasser im Gerät sauber ist, wechseln Sie das Wasser bei Bedarf.
- ✓ Lassen Sie einmal im Jahr die Sicherheit durch einen Revisionstechniker überprüfen.

24. UMWELTSCHUTZ:

Abfalltrennung:



Dieses Produkt darf nicht mit dem normalen kommunalen Abfall entsorgt werden. In der Tschechischen Republik ist der Elektroschrott im Rahmen des Rema-Systems (www.remasystem.cz) geregelt.

In anderen Ländern als der Tschechischen Republik unterliegt die Abfalltrennung den örtlichen Vorschriften.



Sortierte Abfälle ermöglichen das Recycling und die Wiederverwendung von gebrauchten Produkten und Verpackungsmaterialien. Die Wiederverwendung recycelter Materialien trägt zum Schutz der Umwelt vor Verschmutzung bei und verringert den Verbrauch von Rohstoffen. Örtliche Vorschriften können die Art der Entsorgung von Haushaltsgeräten an örtlichen Sammelstellen oder am Verkaufsort regeln.

25. FEHLERTABELLE:

Fehler	Ursache	Beseitigung
Getränk fließt nicht	Fass schlecht angezapft	prüfen Sie, ob der Hebel des Zapfkopfes nach unten gedrückt ist
		Gerät mit eingebauten Kompressor - Schalter einschalten
	Reinigungswasser eingefroren	schalten Sie das Gerät aus und warten Sie ab, bis das Getränk wieder zu fließen beginnt (das kann einige Minuten, aber auch Stunden dauern!)
	geschlossener Kompensator	bewegen Sie den Kompensatorhebel am Zapfhahn
Getränk wenig gekühlt	Thermostat falsch eingestellt	drehen Sie den Thermostatkopf nach rechts bis zur Nummer 7
	schlechte Luftzirkulation	prüfen Sie die Kondensatorlamellen, ob sie nicht verstaubt sind
	das Gerät überhitzt sich	verlegen Sie das Gerät in eine kältere Umgebung
Hahn zuckt, das Getränk schießt heraus	viel zu hoher Druck	verringern Sie die Druckmittelmenge, reduzieren Sie den Druck im Fass
Luftkompressor schaltet sich nicht ein		schalten Sie den Schalter am Kühler ein
Luftkompressor schaltet sich nicht aus	undichte Verbindungen	nehmen Sie den Luftschlauch ab und schieben Sie ihn wieder ein, ziehen Sie die Muttern am Zapfkopf fest
Bier schäumt übermäßig		die Temperatur des Getränks senken - das Thermostaträdchen nach rechts drehen
		kompensieren Sie den Durchfluss, mit dem Kompensatorhebel nach oben
undichte Schnellkupplungen	schlecht eingeschobener Schlauch	ziehen Sie ihn heraus und prüfen Sie, ob er keine scharfen Kanten aufweist, kürzen Sie ihn ggf. mit einem Messer
	Ritze am Schlauch	ziehen Sie ihn heraus und verkürzen Sie ihn um ca. 2 cm

i BEMERKUNG: Wenn der Fehler nach den oben empfohlenen Kontrollen weiterhin besteht, wenden Sie sich an den Kundendienst.

Vergessen Sie nicht, Folgendes anzugeben:

- Art des Fehlers
- Typ des Produktes
- Herstellungsjahr
- Seriennummer des Produktes (auf dem Typenschild angegeben)

PRODUKT-MODELL	KÜHLELEISTUNG DES KOMPRESSORS (HP)	KÜHLELEISTUNG DES KOMPRESSORS (W)	MAX. KÜHLELEISTUNG (L/H) AUF 0 °C/TK 45 °C	LAUFENDE LEISTUNG (L/H)	TEMPERATURGEFÄLLE Δt (°C)	ANZAHL DER HÄHNCHEN (STÜCK)	ART DES KÜHLMITTELS	SPANNUNG	LEISTUNGS-AUFNAHME (W)	NENNSTROM (A)
CWP 100 Green Line new	1/3	860	90	70	10	0	R290	220-240V 50Hz~1	621	2,70
CWP 200 Green Line new	3/4	1550	140	120	10	0	R290	220-240V 50Hz~1	1035	4,50
CWP 300 Green Line new	1	2300	200	180	10	0	R290	220-240V 50Hz~1	960	4,20
CWP 200 Green Line mobile new	3/4	1550	140	120	10	2	R290	220-240V 50Hz~1	1081	4,50
CWP 300 Green Line mobile new	1	2300	200	180	10	2	R290	220-240V 50Hz~1	960	4,20
CWP 300/Kprofi Green Line mobile new	1	2300	200	180	10	2	R290	220-240V 50Hz~1	1080	4,70
AS-40 Green Line new	1/8	310	45	25	10	0	R290	220-240V 50Hz~1	322	1,40
AS-40 Glycol Green Line new	1/8	310	40	25	10	0	R290	220-240V 50Hz~1	437	1,90
AS-80 Green Line new	1/4	630	80	45	10	0	R290	220-240V 50Hz~1	506	2,20
AS-110 Green Line new	1/3	860	110	60	10	0	R290	220-240V 50Hz~1	621	2,70
AS-110 Green Line new Green Line new	1/3	860	110	60	10	0	R290	220-240V 50Hz~1	621	2,70
AS-160 Green Line new	3/4	1550	160	110	10	0	R290	220-240V 50Hz~1	874	3,80
AS-200 Green Line new	3/4	2000	200	150	10	0	R290	220-240V 50Hz~1	782	3,40
AS-160 INOX Tropical Green Line new	3/4	1550	160	110	10	0	R290	220-240V 50Hz~1	874	3,80
AS-45 2x Hahn Green Line new Green Line new	1/8	310	45	25	10	2	R290	220-240V 50Hz~1	322	1,40
AS-450 UNLIMITED	2x3/4	2x2000	450	380	10	0	R290	220-240V 50Hz~1	1380	6,00
AS-250 INOX Tropical Green Line	1	2360	200	180	10	0	R290	220-240V 50Hz~1	874	3,8

IMPORTANT

Ce manuel contient les instructions pour l'installation, l'utilisation et le service de l'équipement. Ce manuel fait partie intégrante de la machine. Il doit être gardé près de l'équipement pendant toute la durée de vie et fourni à l'utilisateur à tout moment quand l'équipement est installé, déplacé, utilisé ou entretenu.

Avant l'installation et l'utilisation de l'équipement, lisez soigneusement le présent manuel qui contient des informations importantes pour garantir que toutes les activités sont réalisées en bonne et due forme et d'une manière sûre. Puisque les produits sont sans cesse améliorés, les images se trouvant dans le manuel ne sont qu'illustratives et peuvent se différencier du produit acheté.

Ce manuel est une traduction du manuel tchèque d'origine.

LINDR.CZ s.r.o.

Sadová 132

503 15 Nechanice, Czech Republic

portable : + **420 775 715 494**

tél. : +420 495 447 239

e-mail : info@lindr.cz

web : www.lindr.cz, www.lindr.eu

38

SYMBOLES ET SIGNES UTILISÉS DANS LE MODE D'EMPLOI :



ATTENTION :

Le non-respect des instructions peut être une cause d'accident ou d'endommagement de l'appareil.



REMARQUE :

Ce symbole indique des informations et conseils recommandés pour l'utilisateur.



DANGER :

Danger de choc par courant électrique.



ATTENTION :

Le système de refroidissement comporte le réfrigérant inflammable R290 (propane) !



Sommaire :

1.	Introduction	40
2.	Description de l'équipement de refroidissement	40
3.	Plaque de production	40
4.	Instructions générales, mesures et instructions de sécurité	40
5.	Installation et emplacement	41
6.	Branchement électrique	42
7.	Tests	42
8.	Garantie	42
9.	Description de l'équipement	42
10.	Remplissage du réservoir par un liquide	43
11.	Raccordement d'une boisson et pressurisation	43
12.	Mise en service	44
13.	Comment travailler avec des raccords rapides	45
14.	Température et réglage	45
15.	Montage du robinet tireur	45
16.	Nettoyage du condensateur	45
17.	Composition du coupleur de fût	45
18.	Connexion et déconnexion du coupleur de fût	46
19.	Pièces de rechange	46
20.	Nettoyage par eau	46
21.	Entretien	47
22.	Contrôle avant chaque utilisation	47
23.	Contrôles périodiques	47
24.	Protection de l'environnement	47
25.	Tableau des dysfonctionnements	48

TRANSPORT ET ENTREPOSAGE

i Le réfrigérant R290 est déjà rempli dans le refroidisseur et est fermé hermétiquement, aucune règle spéciale autre d'entreposage et de transport ne doit être respectée.

- Respectez les instructions générales suivantes :
- Transportez uniquement en position verticale
 - Transportez uniquement dans l'emballage d'origine
 - Évitez les sources d'inflammation, telles qu' étincelles, cigarettes, etc.

1. INTRODUCTION :

Nous vous remercions d'avoir décidé d'acheter le produit LINDR.

2. DESCRIPTION DE L'ÉQUIPEMENT DE REFROIDISSEMENT :

La tireuse à eau est destinée de manière primaire au refroidissement des boissons en fût. L'eau dans ces équipements sert au transfert du froid dans le circuit de distribution de boisson ainsi que d'accumulateur de froid.

Ce mode d'emploi est destiné aux modèles :

WP 100 Green Line new

WP 200 Green Line new

WP 300 Green Line new

WP 200 Green Line mobile new

WP 300 Green Line mobile new

WP 300/Kprofi Green Line mobile new

AS-40 Green Line new

AS-40 Glycol Green Line new

AS-45 2 x robinet Green Line new

AS-80 Green Line new

AS-110 Green Line new

AS-110 INOX Tropical Green Line new

AS-160 Green Line new

AS-160 INOX Tropical Green Line new

AS-200 Green Line new

AS-450 UNLIMITED

AS-250 INOX Tropical Green Line

3. PLAQUE DE PRODUCTION :



4. INSTRUCTIONS GÉNÉRALES, MESURES ET INSTRUCTIONS DE SÉCURITÉ :

Lors de l'utilisation veillez au respect des instructions basiques de sécurité données par le fabricant de cet équipement. L'équipement de refroidissement est destiné au refroidissement des boissons en fût. Toute autre utilisation est

considérée comme non permise et, par conséquent, dangereuse. Le fournisseur n'est pas responsable des dommages causés par une mauvaise utilisation.

NE PAS UTILISER L'ÉQUIPEMENT À D'AUTRES FINS QUE CELLES DÉTERMINÉES PAR LE FABRICANT !

L'équipement remplit les normes de capot de sécurité IP21.

Règles générales de sécurité. Respectez les instructions de sécurité suivantes.

Le fournisseur n'est pas responsable des dommages causés par une activité réalisée sur cet équipement sans respect des instructions suivantes !

⚠ ATTENTION : Cet appareil peut être utilisé par les enfants à partir de 15 ans et les personnes avec des capacités physiques, sensorielles ou mentales réduites ou avec un manque d'expérience et de connaissances s'ils sont surveillés ou ont été informés de l'utilisation de l'appareil d'une manière sûre et en comprennent les dangers éventuels.

⚠ ATTENTION : Les enfants ne doivent pas jouer avec l'appareil. Placez tout le matériau d'emballage hors de portée des enfants (contient un emballage plastique - étouffement possible de l'enfant).

⚠ ATTENTION : Les enfants sans surveillance ne doivent pas réaliser le nettoyage et l'entretien de l'appareil réalisé par l'utilisateur.

⚠ ATTENTION : Avant le branchement de l'alimentation électrique centrale, contrôlez que la tension et la fréquence correspondent aux données indiquées sur l'équipement.

⚠ ATTENTION : Toujours s'assurer que la prise de courant électrique dans laquelle le refroidisseur est branché correspond aux spécifications sur la plaque de production (tension, fréquence, puissance).

⚠ ATTENTION : TOUJOURS débrancher l'appareil de l'alimentation d'énergie électrique, mettre le thermostat en position « 0 » et retirer la fiche avant toute intervention dans l'équipement, par ex. nettoyage et entretien de l'appareil.

⚠ **ATTENTION** : Ne jamais poser d'outils ou d'autres objets dans l'hélice du ventilateur.

⚠ **ATTENTION** : Ne jamais toucher les parties électriques avec les mains mouillées ou humides.

⚠ **ATTENTION** : Ne jamais bloquer l'arrivée d'air pour garantir la puissance de l'unité de refroidissement.

⚠ **ATTENTION** : Lors du nettoyage, la température de l'eau ne doit pas dépasser 25 °C !

⚠ **ATTENTION** : Toujours s'assurer que la prise de courant électrique dans laquelle le refroidisseur sera branché est librement accessible pour que la fiche puisse être immédiatement retirée en cas de nécessité.

⚠ **ATTENTION** : Saisir la fiche et la retirer lors du retrait de la fiche de la prise. Ne tirer en aucun cas sur le câble d'alimentation, risque d'endommagement.

⚠ **ATTENTION** : Après extinction complète de l'équipement, retirer la fiche de la prise d'énergie électrique.

⚠ **ATTENTION** : En cas d'endommagement de l'installation électrique du produit, un technicien de service qualifié doit être appelé. En aucun cas ne réparer seul.

⚠ **ATTENTION** : **Le système de refroidissement comporte le réfrigérant inflammable R290 (propane) !**



⚠ **ATTENTION** : L'entretien exceptionnel et les activités de service du système de refroidissement doivent être réalisés par des techniciens formés, mandatés, familiarisés avec les systèmes de refroidissement et électriques. Pour l'entretien et la réparation des refroidisseurs contenant du réfrigérant R290, les techniciens doivent être spécialement formés et qualifiés pour la manipulation des substances inflammables. Respecter les réglementations de base et les mesures de sécurité concernant l'entretien et les réparations !

⚠ **ATTENTION** : Ne pas utiliser de flamme vive et de source potentielle d'étincelles à proximité d'un refroidisseur

utilisant le réfrigérant **R290** !

⚠ **ATTENTION** : Après le déballage, placer le refroidisseur afin que la chaleur créée par l'unité de refroidissement puisse être suffisamment ventilée.

⚠ **ATTENTION** : Des objets empêchant la circulation de l'air ne doivent pas être posés sur le refroidisseur.

5. INSTALLATION ET EMBLACEMENT :

Poser le refroidisseur sur un socle fixe dans une position horizontale (inclinaison maximale admise 2 degrés). Une circulation libre de l'air est nécessaire autour de l'équipement.

- Assurez un espace libre suffisant pour la circulation d'air et l'écoulement de la chaleur.
- Assurez une quantité suffisante d'air frais.
- L'équipement ne doit pas être placé dans un espace fermé.
- L'équipement ne doit pas être placé près de sources de chaleur ou exposé aux rayons directs du soleil.

La distance minimale entre un obstacle et les orifices d'aération doit être de 200 mm et de 500 mm d'un condensateur. La distance minimale est de 70 mm dans un emplacement où aucun orifice d'aération ne se trouve. Vous utiliserez au mieux l'équipement dans une pièce fraîche et bien aérée. L'équipement est destiné à une utilisation à une température ambiante de 16 °C min. et de 32 °C max.

⚠ **ATTENTION** : **L'équipement NE DOIT PAS être utilisé et entreposé à une température ambiante de moins de 0 °C.** L'équipement est destiné à une utilisation dans un environnement normal, une utilisation uniquement sous un toit protégé de la pluie et des rayons du soleil. Classe climatique N.

⚠ **DANGER** : Protégez le refroidisseur et le branchement électrique de la pluie et des jets d'eau !

⚠ **ATTENTION** : Ne posez en aucun cas le refroidisseur sur le côté, et ce ni même lors du transport.

i REMARQUE : Pour un fonctionnement correct et une puissance maximale de l'équipement, il est important de ne couvrir aucun des orifices d'aération et d'assurer une circulation d'air suffisante.

6. BRANCHEMENT ÉLECTRIQUE :

Connectez l'équipement au branchement électrique selon la spécification sur l'étiquette de production de l'équipement concret. L'installation électrique est soumise aux règlements locaux. Si l'alimentation (câble) est endommagée, elle doit être remplacée par le fabricant, son technicien de service ou une personne de même qualification pour empêcher la naissance d'une situation dangereuse.

⚠ DANGER : Si le câble d'alimentation est endommagé, n'utilisez ni n'allumez pas l'équipement !

7. TESTS :

Le produit est livré en tant que prêt à une utilisation immédiate.

8. GARANTIE :

Une garantie selon les réglementations générales de la République tchèque ou selon un accord commercial est fournie sur l'équipement. Nous éliminons gratuitement pendant la période de garantie les défauts survenus sur le produit n'ayant pas été causés par une usure excessive, une mauvaise utilisation, manipulation, un mauvais entreposage ou

une utilisation du produit en contradiction avec le mode d'emploi et sa structure déterminée à telle ou telle fin par le fabricant. Les matériaux remplacés pendant la garantie sont notre propriété. Le service agréé décide toujours de la légitimité d'une garantie. Une garantie fournie par le vendeur hors du territoire de la République tchèque est régie par un accord entre le vendeur et l'acheteur dans leur relation mutuelle, qui n'est pas un rapport direct avec le fabricant. Un droit d'application d'une garantie auprès du fabricant n'en naît pas pour l'acheteur. Le transport ou les autres frais ne font pas l'objet de la garantie.

AVERTISSEMENT :

L'équipement électrique et les appareils doivent être révisés - contrôlés à la date selon la législation en vigueur du pays dans lequel l'équipement est exploité. Seule une personne possédant un agrément valable pour cette activité doit réaliser les révisions de l'installation électrique. Le fabricant ou un service agréé réalisent l'entretien et les réparations, la fourniture des pièces détachées et les contrôles.

9. DESCRIPTION DE L'ÉQUIPEMENT (voir image 9.) :

9.1 Série de modèles CWP 100 Green Line new, CWP 200 Green Line new, CWP 300 Green Line new :

- | | |
|--|------------------------------|
| 1. Jauge de niveau | 7. Boucle de refroidissement |
| 2. Déversoir | 8. Interrupteur principal |
| 3. Entrée de la boisson | 9. Thermostat |
| 4. Pompe de refroidissement complémentaire | 10. Ventilateur |
| 5. Sortie de la boisson | 11. Condensateur |
| 6. Réservoir plastique | 12. Moteur compresseur |

9.2 Série de modèles AS-40 Green Line new, AS-80 Green Line new, AS-110 Green Line new, AS-160 Green Line new, AS-200 Green Line new :

- | | |
|--|---|
| 1. Jauge de niveau | 7. Réservoir plastique |
| 2. Déversoir | 8. Ventilateur |
| 3. Entrée de la boisson | 9. Condensateur |
| 4. Sortie de la boisson | 10. Thermostat |
| 5. Pompe de refroidissement complémentaire | 11. Prise de la pompe de refroidissement complémentaire |
| 6. Boucle de refroidissement | 12. Interrupteur principal |

9.3 Série de modèles AS-45 2 x robinet Green Line new, AS-110 INOX Tropical Green Line new, AS-160 INOX Tropical Green Line new :

- | | |
|-------------------------|--|
| 1. Jauge de niveau | 5. Prise de la pompe de refroidissement complémentaire |
| 2. Déversoir | 6. Interrupteur principal |
| 3. Entrée de la boisson | 7. Robinet tireur |
| 4. Thermostat | 8. Égouttoir |

9.4 Série de modèles CWP 200 Green Line mobile new, CWP 300 Green Line mobile new, CWP 300/Kprofi Green Line mobile new :

- | | |
|---------------------------|----------------------------|
| 1. Jauge de niveau | 6. Ventilateur |
| 2. Déversoir | 7. Condensateur |
| 3. Colonne à boisson | 8. Réservoir plastique |
| 4. Interrupteur principal | 9. Moteur compresseur |
| 5. Thermostat | 10. Entrée de la boisson |
| | 11. Entrée CO ₂ |

10. REMPLISSAGE DU RÉSERVOIR AVEC UN LIQUIDE (voir image 10.) :

Remplissez le réservoir en plastique à l'eau propre sans traitement chimique jusqu'à la marque MAX.

⚠ ATTENTION : Avant le démarrage, remplissez le réservoir avec de l'eau propre jusqu'à la marque MAX. N'utilisez aucun produit chimique, le système de refroidissement pourrait s'endommager. Pour un refroidissement à des températures sous le point de gel, il est possible d'utiliser un mélange anti-gel écologique à base de propylène-glycol.

⚠ ATTENTION : Contrôlez le branchement de la sortie de la pompe, si celle-ci n'est pas branchée, de l'eau jaillira de la sortie de la pompe après que l'équipement sera allumé.

⚠ ATTENTION : Lors du branchement de la boucle de refroidissement, le niveau d'eau peut baisser dans le réservoir en plastique, par conséquent recontrôlez le niveau et éventuellement rajoutez de l'eau.

11. RACCORDEMENT D'UNE BOISSON ET PRESSURISATION(voir image 11.) :

11.1 Raccordement et pressurisation d'AS-40 Green Line new, CO₂/N₂

- | | |
|---|---|
| 1. Entrée boisson | 7. Détendeur 1.st N ₂ /CO ₂ |
| 2. Sortie boisson | 8. Boisson |
| 3. Coupleur de fût (A, S, M-system) | 9. Raccord rapide JG SS 9,5 x 8 mm |
| 4. Raccord rapide F 5/8 x 9,5 mm | 10. Raccord rapide JG droit 12,7 x 8 mm |
| 5. Raccord rapide F 5/8 x 8 mm | 11. Raccord rapide JG F7/16 x 8 mm |
| 6. Raccord rapide multiprise 8 x 8 x 8 mm | |

11.2 Raccordement et pressurisation d'AS-80 Green Line new, CO2/N2

1. Entrée boisson
2. Sortie boisson
3. Prise de la pompe de refroidissement complémentaire
4. Coupleur de fût (A, S, M-system)
5. Raccord rapide F 5/8 x 9,5 mm
6. Raccord rapide F 5/8 x 8 mm
7. Raccord rapide multiprise 8 x 8 x 8 mm
8. Détendeur 1.st N2/CO2
9. Boisson
10. Raccord rapide JG SS 9,5 x 8 mm (2x)
11. Raccord rapide JG droit 12,7 x 8 mm (2x)
12. Raccord rapide JG F7/16 x 8 mm

RECOMMANDATION : Utilisez exclusivement les raccords rapides et attaches déterminés par le fabricant pour le branchement des tuyaux pour la boisson. Utilisez des tuyaux calibrés.

11.3 Raccordement et pressurisation de CWP 200 Green Line new, CO2/N2

1. Entrée boisson
2. Sortie boisson
3. Thermostat
4. Coupleur de fût (A, S, M-system)
5. Raccord rapide F 5/8 x 9,5 mm
6. Raccord rapide F 5/8 x 8 mm
7. Raccord rapide multiprise 8 x 8 x 8 mm
8. Détendeur 1.st N2/CO2
9. Boisson
10. Raccord rapide JG SS 9,5 x 8 mm
11. Raccord rapide JG droit 12,7 x 8 mm
12. Raccord rapide JG F7/16 x 8 mm

 **ATTENTION :** Après le branchement contrôlez que tous les joints sont suffisamment étanches.

AVERTISSEMENT : Pour les modèles AS, où est installée une pompe de refroidissement avec un agitateur, n'oubliez pas de raccorder le câble de la pompe avec la prise sur le refroidisseur. La pompe à agitateur assure une température uniforme dans tout le bain aqueux et refroidit la boisson jusqu'au robinet de tirage.

12. MISE EN SERVICE :

1. Raccordez la conduite d'air et la conduite de boisson.
2. Raccordez la boucle de refroidissement et la colonne.
3. Versez le liquide dans le réservoir en plastique.
4. Raccordez le refroidisseur au réseau électrique.
5. Allumez le refroidisseur avec l'interrupteur.
6. Réglez la température désirée sur le thermostat - voir point 14.
7. Connectez le coupleur au fût voir point 18, connexion du coupleur au fût
8. Le refroidissement de la boisson a désormais lieu. Après le refroidissement, vous pouvez tirer la boisson.

 **ATTENTION :** Si un défaut d'étanchéité apparaît, déconnectez le coupleur de fût voir point 18, éteignez l'équipement. Réparez un éventuel défaut d'étanchéité sur la conduite. Si un défaut d'étanchéité se manifeste à l'intérieur de l'équipement ou si vous ne savez pas quoi faire, contactez le service d'après-vente.



Température maximale de la boisson d'entrée 30 °C.

13. COMMENT TRAVAILLER AVEC DES RACCORDS RAPIDES (voir image 13.) :

13.1 Montage des raccords rapides :

Saisissez le raccord rapide et enfoncez à fond le tuyau vers le corps du raccord rapide (environ 20 mm). Le tuyau doit être découpé droit pour une liaison parfaite. Si le tuyau ne peut pas être enfoncé, son extrémité doit être humidifiée.

13.2 Démontage des raccords rapides :

Maintenez la bague grise vers le corps du raccord rapide et retirez le tuyau.

⚠ ATTENTION : Si vous ne maintenez pas la bague grise et tirez sur le tuyau, le raccord rapide s'enfoncera encore plus dans le tuyau.

⚠ ATTENTION : Les tuyaux ne doivent pas être sous pression lors du démontage.

14. TEMPÉRATURE ET RÉGLAGE (voir image 14.) :

La température de la boisson refroidie est réglée par un thermostat mécanique dans un intervalle 2 °C à 8 °C.

Une échelle chiffrée 1-7 se trouve sur le thermostat.

15. MONTAGE DU ROBINET TIREUR (voir image 15.) :

1. Faites tourner la manette du compensateur (1.) afin qu'elle se dirige vers le bas (voir image). Par la manette du compensateur sur le robinet, vous réglez le débit optimal et celui que vous réclamez.
2. Installez le robinet en position perpendiculaire sur la douille cannelée.
3. Bloquez avec un écrou à chapeau et faites tourner vers la gauche. (Desserrez vers la droite).
4. Resserrez avec la clé jointe.

16. NETTOYAGE DU CONDENSATEUR (voir image 16.) :

1. Démontez les vis maintenant le couvercle.
2. Enlevez le couvercle.
3. Enlevez le ventilateur.
4. Purgez le condensateur avec une pression d'air.

17. COMPOSITION DU COUPLEUR DE FÛT (voir image 17.) :

17.1 Sortie pour la pressurisation du fût :

Variante de branchement avec sortie, le tuyau s'installe sur la sortie et se fixe par une attache.

⚠ ATTENTION : Avant de visser le raccord rapide sur le filet 5/8", assurez-vous que la soupape anti-retour (clapet anti-retour 17.A) est placée sur le coupleur de fût (entrée d'air du médium de pression).

17.2 Sortie pour la boisson :

Vissez le raccord rapide F 5/8" x 3/8" (9,5 mm) sur le coupleur de fût.

18. CONNEXION ET DÉCONNEXION DU COUPLEUR DE FÛT (voir image 18.) :

18.1 Connexion du coupleur de fût :

Procédure de connexion d'un coupleur de fût S-system sur le fût.

18.2 Déconnexion du coupleur de fût :

Procédure de déconnexion d'un coupleur de fût S-system.

18.3 Connexion du coupleur de fût :

Procédure de connexion d'un coupleur de fût A-system sur le fût.

18.4 Déconnexion du coupleur de fût :

Procédure de déconnexion d'un coupleur de fût A-system.

 **ATTENTION :** Avant la connexion du coupleur de fût, assurez-vous que l'adaptateur est propre !

19. PIÈCES DE RECHANGE :

Lors de la commande de pièces de rechange, il faut toujours indiquer :

- le type de produit
- l'année de production
- le numéro de production
- le nom complet de la pièce de rechange et son numéro

Commande de composants :

UTILISEZ TOUJOURS LES COMPOSANTS D'ORIGINE. Ni le fabricant ni le fournisseur n'endosse la moindre responsabilité pour des composants qui ne sont pas d'origine ou recommandés par le fabricant.

20. NETTOYAGE PAR EAU (voir image 20.) :

(adaptateur de nettoyage)

Branchez l'adaptateur de nettoyage (ne faisant pas partie de l'emballage) à la conduite d'eau à l'aide d'un tuyau.

 **ATTENTION :** La température maximale de l'eau ne doit pas dépasser 25 °C.

Procédure de nettoyage :

Lorsque vous avez vidé le fût, connectez le coupleur de fût dans l'adaptateur de nettoyage de la même façon que si vous le connectiez au fût. Après sa connexion, ouvrez la manette du robinet de tirage et maintenez-la ouverte tant que de l'eau propre s'écoule du robinet (tous les résidus de boissons et, partiellement, les dépôts sont rincés).

Pour réaliser un meilleur nettoyage de l'équipement de refroidissement, utilisez des billes nettoyantes que vous insérez dans le tuyau derrière le coupleur et qui traverseront la conduite de boisson par la pression d'eau.

 **REMARQUE :** L'adaptateur de nettoyage ne fait pas partie de l'emballage. On peut l'acheter comme accessoire du refroidisseur.

i REMARQUE : N'oubliez pas de démonter le robinet de tirage et d'enlever la bille nettoyante.

21. ENTRETIEN :

Après chaque utilisation, rincez la conduite de boisson du refroidisseur par pression d'eau (voir Nettoyage par eau). Pour un rinçage plus simple, utilisez l'adaptateur de nettoyage selon le type de votre coupleur de fût (ne faisant pas partie de l'emballage). Le refroidisseur doit être nettoyé chimiquement une fois tous les 14 jours par une personne agréée. Chaque mois

doit être contrôlée la propreté du condenseur, les éventuelles impuretés doivent être purgées par pression d'air ou nettoyées par époussetage, dans le cas contraire existe un risque de baisse de la capacité de refroidissement ou d'endommagement du refroidisseur. Nettoyez l'appareil uniquement avec un chiffon humide (sans utiliser de produits chimiques).

22. CONTRÔLE AVANT CHAQUE UTILISATION :

1. Contrôle visuel.
2. Contrôle de l'arrivée du câble.
3. Encrassement du condenseur (en cas d'encrassement excessif, nous nettoyons plus souvent qu'une fois par mois).
4. Contrôle du niveau d'eau.

⚠ ATTENTION : Ne pas utiliser l'équipement en cas de constatation d'un dysfonctionnement.

23. CONTRÔLES PÉRIODIQUES :

- ✓ Contrôlez le niveau d'eau dans le réservoir 1x par jour
- ✓ Contrôlez si le câble d'alimentation n'est pas endommagé et que la fiche électrique est bien enfoncée dans la prise 1x par semaine.
- ✓ Contrôlez que l'équipement n'est pas exposé à une chaleur rayonnante 1x par semaine.

✓ Contrôlez que rien n'empêche la circulation d'air 1x par semaine

✓ Contrôlez le condenseur de l'unité de refroidissement 1x par mois et nettoyez-le régulièrement.

✓ Contrôlez la propreté de l'eau dans l'équipement 1x par mois, le cas échéant remplacez-la.

✓ Assurez le contrôle de la sécurité électrique par un technicien de révision 1x par an.

24. PROTECTION DE L'ENVIRONNEMENT :

Tri des déchets :



Ce produit ne doit pas être éliminé avec les déchets communaux normaux. En République tchèque, les déchets électriques et électroniques sont traités dans le cadre du Système Rema (www.remasystem.cz).

Le tri des déchets est soumis aux règlements locaux dans les autres pays que la République tchèque.



Le tri des déchets permet un recyclage et une réutilisation des produits usagés et des matériaux d'emballage. La réutilisation des matériaux recyclés aide à protéger l'environnement contre la pollution et fait baisser la consommation de matières premières. Les règlements locaux peuvent aménager le mode d'élimination des appareils ménagers dans des points de collecte locaux ou dans le lieu d'achat du produit.

25. TABLEAU DES DYSFONCTIONNEMENTS :

<i>Dysfonctionnement</i>	<i>Cause</i>	<i>Suppression</i>
la boisson ne coule pas	fût mal percé	contrôlez que le levier du coupleur est abaissé
		équipement avec compresseur encastré - enclencher l'interrupteur
	eau gelée après nettoyage	éteindre l'équipement et attendre simplement que la boisson recommence à couler (cela peut durer quelques minutes, mais aussi quelques heures !)
	compensateur fermé	déplacer la manette du compensateur sur le robinet de tirage
boisson peu refroidie	thermostat mal réglé	faites tourner la roulette du thermostat vers la droite vers le chiffre 7
	mauvaise circulation d'air	contrôlez si les lamelles du condensateur ne sont pas encrassées
	l'équipement surchauffe	placez l'équipement dans un environnement plus froid
le robinet tressaute, la boisson sort par jets	pression trop forte	baissez le médium de pression, réduisez la pression dans le fût
le compresseur d'air ne s'allume pas		enclenchez l'interrupteur sur le refroidisseur
le compresseur d'air ne s'éteint pas	joints non étanches	enlevez et réinsérez le tuyau d'air, resserrez les écrous sur le coupleur
la bière mousse trop		baissez la température de la boisson - faites tourner la roulette du thermostat à droite
		compensez le débit, par la manette du compensateur vers le haut
raccords rapides non étanches	tuyau mal enfoncé	l'enlever, contrôler qu'un bord coupant ne se trouve pas sur le tuyau, le cas échéant le raccourcir au couteau
	incisions sur le tuyau	l'enlever et le raccourcir d'environ 2 cm

i REMARQUE : Si le dysfonctionnement perdure après ces contrôles recommandés, contactez le service d'après-vente.

Ne pas oublier de spécifier ce qui suit :

- type de dysfonctionnement
- type de produit
- année de production
- numéro de production du produit (indiqué sur la plaque)

MODÈLE DE PRODUIT	PUISSANCE DE RE-FROIDISSEMENT DU COMPRESSEUR (HP)	PUISSANCE DE RE-FROIDISSEMENT DU COMPRESSEUR (W)	PUISSANCE DE RE-FROIDISSEMENT MAXIMALE (L/H) TO 0 °C/TK 45 °C	PUISSANCE CONTINUE (L/H)	GRADIENT THERMIQUE Δt (°C)	NOMBRE DE ROBINETS (UNITÉS)	TYPE DE RÉFRIGÉRANT	TENSION	PUISSANCE (W)	COURANT NOMINAL (A)
CWP 100 Green Line new	1/3	860	90	70	10	0	R290	220-240 V 50 Hz~1	621	2,70
CWP 200 Green Line new	3/4	1550	140	120	10	0	R290	220-240 V 50 Hz~1	1035	4,50
CWP 300 Green Line new	1	2300	200	180	10	0	R290	220-240 V 50 Hz~1	960	4,20
CWP 200 Green Line mobile new	3/4	1550	140	120	10	2	R290	220-240 V 50 Hz~1	1081	4,50
CWP 300 Green Line mobile new	1	2300	200	180	10	2	R290	220-240 V 50 Hz~1	960	4,20
CWP 300/Kprofi Green Line mobile new	1	2300	200	180	10	2	R290	220-240 V 50 Hz~1	1080	4,70
AS-40 Green Line new	1/8	310	45	25	10	0	R290	220-240 V 50 Hz~1	322	1,40
AS-40 Glycol Green Line new	1/8	310	40	25	10	0	R290	220-240 V 50 Hz~1	437	1,90
AS-80 Green Line new	1/4	630	80	45	10	0	R290	220-240 V 50 Hz~1	506	2,20
AS-110 Green Line new	1/3	860	110	60	10	0	R290	220-240 V 50 Hz~1	621	2,70
AS-110 INOX Tropical Green Line new	1/3	860	110	60	10	0	R290	220-240 V 50 Hz~1	621	2,70
AS-160 Green Line new	3/4	1550	160	110	10	0	R290	220-240 V 50 Hz~1	874	3,80
AS-200 Green Line new	3/4	2000	200	150	10	0	R290	220-240 V 50 Hz~1	782	3,40
AS-160 INOX Tropical Green Line new	3/4	1550	160	110	10	0	R290	220-240 V 50 Hz~1	874	3,80
AS-45 2 x robinet Green Line new	1/8	310	45	25	10	2	R290	220-240 V 50 Hz~1	322	1,40
AS-450 UNLIMITED	2x3/4	2x2000	450	380	10	0	R290	220-240 V 50 Hz~1	1380	6,00
AS-250 INOX Tropical Green Line	1	2360	200	180	10	0	R290	220-240 V 50 Hz~1	874	3,8

DŮLEŽITÉ

Táto príručka obsahuje pokyny na inštaláciu, používanie a obsluhu zariadenia. Táto príručka je neoddeliteľnou súčasťou stroja. Musí byť uložená pri zariadení po celý čas životnosti a poskytnutá používateľovi, kedykoľvek je zariadenie inštalované, premiestnené, používané alebo udržiavané.

Pred inštaláciou a používaním zariadenia si pozorne prečítajte túto príručku, obsahuje dôležité informácie, aby bolo zaistené, že sú všetky činnosti vykonávané riadnym a bezpečným spôsobom.

Vzhľadom na neustále zlepšovanie výrobkov sú obrázky umiestnené v návode iba ilustratívne a môžu sa líšiť od kúpeného tovaru.

Tento návod je prekladom pôvodného českého návodu.

LINDR.CZ s.r.o.

Sadová 132

503 15 Nechanice, Czech Republic

mob.: + 420 775 715 494

tel.: +420 495 447 239

e-mail: info@lindr.cz

web: www.lindr.cz, www.lindr.eu

50

SYMBOLY A ZNAČKY POUŽÍVANÉ V NÁVODE NA POUŽITIE:



POZOR:

Nedodržanie pokynov môže byť príčinou úrazu alebo poškodenia prístroja.



NEBEZPEČENSTVO:

Nebezpečenstvo úrazu elektrickým prúdom.



POZNÁMKA:

Tento symbol značí informácie a odporučené rady pre používateľa.



POZOR:

Chladiaci systém obsahuje horľavé chladivo R290 (propán)!



Obsah:

1.	Úvod	52
2.	Popis chladiaceho zariadenia	52
3.	Výrobný štítok	52
4.	Všeobecné inštrukcie, opatrenia a bezpečnostné pokyny	52
5.	Inštalácia a umiestnenie	53
6.	Elektrická prípojka	54
7.	Testovanie	54
8.	Záruka	54
9.	Popis zariadenia	54
10.	Plnenie tanku kvapalinou	55
11.	Pripojenie nápoja a tlakovanie	55
12.	Uvedenie do prevádzky	56
13.	Ako pracovať s rýchlospojkami	56
14.	Teplota a nastavenie	57
15.	Montáž výčapného kohúta	57
16.	Čistenie kondenzátora	57
17.	Zostavenie narážача	57
18.	Narazenie a odrazenie suda	58
19.	Náhradné diely	58
20.	Sanitácia vodou	58
21.	Údržba	59
22.	Kontrola pred každým použitím	59
23.	Periodické kontroly	59
24.	Ochrana životného prostredia	59
25.	Tabuľka porúch	60

1. ÚVOD:

Ďakujeme vám, že ste sa rozhodli kúpiť produkt LINDR.

2. POPIS CHLADIACEHO ZARIADENIA:

Vodné výčapné zariadenie je primárne určené na chladenie sudových nápojov. Voda v týchto zariadeniach slúži na prenos chladu na pivné vedenie a tiež ako akumulátor chladu.

Tento návod je určený pre modely:

CWP 100 Green Line new

CWP 200 Green Line new

CWP 300 Green Line new

CWP 200 Green Line mobilný new

CWP 300 Green Line mobilný new

CWP 300/Kprofi Green Line mobilný new

AS-40 Green Line new

AS-40 Glycol Green Line new

AS-45 2x kohút Green Line new

AS-80 Green Line new

AS-110 Green Line new

AS-110 INOX Tropical Green Line new

AS-160 Green Line new

AS-160 INOX Tropical Green Line new

AS-200 Green Line new

AS-450 UNLIMITED

AS-250 INOX Tropical Green Line

3. VÝROBNÝ ŠTÍTKO:

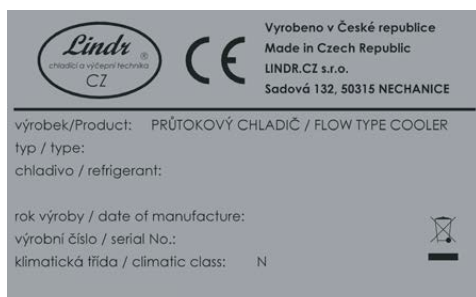

4. VŠEOBECNÉ INŠTRUKCIE, OPATRENIA A BEZPEČNOSTNÉ POKYNY:

Pri použití dbajte na dodržiavanie základných bezpečnostných pokynov daných výrobcem

takého zariadenia. Chladiace zariadenie je určené na prietokové chladenie nápojov. Akékoľvek iné použitie sa pokladá za neprípustné, a teda nebezpečné. Dodávateľ neručí za škody spôsobené nesprávnym používaním.

ZARIADENIE NEPOUŽÍVAJTE NA INÉ ÚČELY, NEŽ JE URČENÉ VÝROBCOM!

Zariadenia spĺňajú bezpečnostné krytie IP21.

Všeobecné bezpečnostné pravidlá. Dodržujte tieto nasledujúce bezpečnostné pokyny.

Dodávateľ neručí za škody spôsobené činnosťou vykonávanou na tomto zariadení bez dodržiavania nasledujúcich inštrukcií!

⚠ POZOR: Tento spotrebič môžu používať deti vo veku 15 rokov a staršie a osoby so zníženými fyzickými, zmyslovými alebo mentálnymi schopnosťami alebo nedostatkom skúseností a znalostí, pokiaľ sú pod dozorom, alebo boli poučené o používaní spotrebiča bezpečným spôsobom a rozumejú prípadným nebezpečenstvom.

⚠ POZOR: Deti sa nesmú so spotrebičom hrať. Uložte všetok obalový materiál mimo dosahu detí (obsahuje igelitový obal – možné udusenie dieťaťa).

⚠ POZOR: Čistenie a údržbu spotrebiča vykonávanú používateľom nesmú vykonávať deti bez dozoru.

⚠ POZOR: Pred pripojením hlavného elektrického prívodu skontrolujte, či napätie a kmitočet zodpovedajú údajom uvedeným na zariadení.

⚠ POZOR: Vždy sa uistite, že zásuvka elektrického prúdu, do ktorej chladič pripájate, zodpovedá špecifikácii na výrobnom štítku (napätie, frekvencia, príkon).

⚠ POZOR: Pred akýmkoľvek zásahom do zariadenia, napr. čistením a údržbou prístroja, VŽDY odpojte prístroj od prívodu elektrickej energie: termostat uveďte do polohy „O“ a vytiahnite zástrčku.

⚠ POZOR: Nikdy nekladajte náradie alebo iné predmety do vrtule ventilátora.

⚠ POZOR: Nikdy sa nedotýkajte elektrických častí mokrými alebo vlhkými rukami.

⚠ POZOR: Pre zaistenie výkonu chladiacej jednotky nikdy neblokujte prívod vzduchu.

⚠ POZOR: Pri sanitovaní nesmie byť teplota vody vyššia než 25 °C!

⚠ POZOR: Vždy sa uistite, či je zásuvka elektrického prúdu, do ktorej budete chladič pripájať, voľne prístupná, aby sa v prípade nutnosti zástrčka dala ihneď vytiahnuť.

⚠ POZOR: Pri vyťahovaní zástrčky zo zásuvky uchopte zástrčku a vytiahnite. V žiadnom prípade neťahajte za prívodný kábel, hrozí poškodenie.

⚠ POZOR: Pre úplné vypnutie zariadenia vytiahnite zástrčku zo zásuvky elektrickej energie.

⚠ POZOR: V prípade poškodenia elektrickej inštalácie výrobku musí byť privolovaný vyškolený servisny technik. V žiadnom prípade neopravujte sami.

⚠ POZOR: Chladiaci systém obsahuje horľavé chladivo R290 (propán)!



⚠ POZOR: Mimoriadna údržba a servis chladiaceho systému musia byť vykonávané vyškolenými, poverenými technikmi, ktorí sú oboznámení s chladiacimi a elektrickými systémami. Pre servis chladičov s chladivom R290 musia byť technici špeciálne vyškolení a kvalifikovaní na manipuláciu s horľavými látkami. Dodržujte základné právne predpisy a bezpečnostné opatrenia týkajúce sa servisu a opráv!

⚠ POZOR: Nepoužívajte otvorený plameň a potenciálny zdroj iskier v blízkosti chladiča s použitým chladivom **R290**!

⚠ POZOR: Po vybalení chladič umiestnite tak, aby teplo vytvárané chladiacou jednotkou mohlo byť dostatočne odvetrávané.

⚠ POZOR: Na chladič sa nesmú klásť predmety, ktoré by zabránili cirkulácii vzduchu.

5. INŠTALÁCIA A UMIESTNENIE:

Chladienie postavte na pevnú podložku do vodorovnej polohy (maximálny povolený sklon 2 stupne). Okolo zariadenia je nutná voľná cirkulácia vzduchu.

- *Zaistite dostatočne voľný priestor pre cirkuláciu vzduchu a odvod tepla.*
- *Zaistite dostatočné množstvo čerstvého vzduchu.*
- *Zariadenie nesmie byť umiestnené v uzavretom priestore.*
- *Zariadenie nesmie byť umiestnené v blízkosti zdrojov tepla alebo vystavené priamemu slnečnému žiareniu.*

Minimálna vzdialenosť prekážky od vetracích otvorov musí byť 200 mm a od kondenzátora 500 mm. V mieste, kde nie sú žiadne vetracie otvory, je minimálna vzdialenosť 70 mm. Zariadenie používajte najlepšie v chladnej a dobre vetranej miestnosti. Zariadenie je určené na používanie pri okolitej teplote min. 16 °C a max. 32 °C.

⚠ POZOR: Zariadenie sa NESMIE používať ani skladovať pri okolitej teplote nižšej než 0 °C. Zariadenie je určené na používanie v normálnom prostredí, použitie iba pod strechou chránené proti dažďu a pred slnečnými lúčmi. Klimatická trieda N.

⚠ NEBEZPEČENSTVO: Chráňte chladič a elektrickú prípojku pred dažďom a striekajúcou vodou!

⚠ POZOR: Chladič v žiadnom prípade nekladte na bok, a to ani pri preprave.

i POZNÁMKA: Pre správny chod a maximálny výkon zariadenia je dôležité nezakrývať žiadny z vetracích otvorov a zaistiť dostatočnú cirkuláciu vzduchu.

6. ELEKTRICKÁ PRÍPOJKA:

Zariadenie pripojte do elektrickej prípojky podľa špecifikácie na výrobnom štítku daného zariadenia. Elektroinštalácia podlieha miestnym predpisom. Ak je napájací prívod (kábel) poškodený, musí byť nahradený výrobcom, jeho servisným technikom alebo podobne kvalifikovanou osobou, aby sa zabránilo vzniku nebezpečnej situácie.

⚠ NEBEZPEČENSTVO: Ak je poškodený prívodný kábel, zariadenie nepoužívajte ani nezapínajte!

7. TESTOVANIE:

Výrobok sa dodáva tak, že je pripravený na okamžité použitie.

8. ZÁRUKA:

Na zariadenie je poskytnutá záruka podľa všeobecných právnych nariadení Českej republiky alebo podľa obchodnej dohody. Počas záručnej lehoty zadarmo odstránime vznik-

nuté chyby výrobku, ktoré neboli spôsobené nadmerným opotrebením, nevhodným zaobchádzaním, manipuláciou, nevhodným uskladnením alebo použitím výrobku v rozpore s návodom a jeho konštrukciou určenou na daný účel výrobcom. Materiály vymenené počas záruky sú naším majetkom. O oprávnenosti záruky vždy rozhoduje autorizovaný servis. Záruka poskytnutá predajcom mimo územia Českej republiky sa riadi dohodou medzi predajcom a kupujúcim v ich vzájomnom vzťahu, ktorá nie je priamym vzťahom k výrobcovi. Kupujúcemu týmto nevzniká nárok na uplatnenie záruky u výrobcu. Doprava alebo iné náklady nie sú predmetom záruky.

UPOZORNENIE:

Elektrické zariadenia a spotrebiče sa musia revidovať – kontrolovať v termíne podľa platnej legislatívy štátu, kde je zariadenie prevádzkované. Revíziu elektroinštalácie môže vykonávať iba osoba s platným oprávnením pre túto činnosť. Servis, náhradné diely a kontroly vykonáva výrobca alebo autorizovaný servis.

9. POPIS ZARIADENIA (pozri obr. 9):

9.1 Modelový rad CWP 100 Green Line new, CWP 200 Green Line new, CWP 300 Green Line new:

- | | |
|----------------------------|---------------------|
| 1. Hladinoznak | 7. Chladiaca slučka |
| 2. Prepad | 8. Hlavný vypínač |
| 3. Vstup nápoja | 9. Termostat |
| 4. Dochladzovacie čerpadlo | 10. Ventilátor |
| 5. Výstup nápoja | 11. Kondenzátor |
| 6. Plastový tank | 12. Motor kompresor |

9.2 Modelový rad AS-40 Green Line new, AS-80 Green Line new, AS-110 Green Line new, AS-160 Green Line new, AS-200 Green Line new:

- | | |
|----------------------------|---------------------------------------|
| 1. Hladinoznak | 7. Plastový tank |
| 2. Prepad | 8. Ventilátor |
| 3. Vstup nápoja | 9. Kondenzátor |
| 4. Výstup nápoja | 10. Termostat |
| 5. Dochladzovacie čerpadlo | 11. Zásuvka dochladzovacieho čerpadla |
| 6. Chladiaca slučka | 12. Hlavný vypínač |

9.3 Modelový rad AS-45 2× kohút Green Line new, AS-110 INOX Tropical Green Line new, AS-160 INOX Tropical Green Line new:

- | | |
|-----------------|--------------------------------------|
| 1. Hladinoznak | 5. Zásuvka dochladzovacieho čerpadla |
| 2. Prepad | 6. Hlavný vypínač |
| 3. Vstup nápoja | 7. Výčapný kohút |
| 4. Termostat | 8. Odkvapávač |

9.4 Modelový rad CWP 200 Green Line mobilný new, CWP 300 Green Line mobilný new, CWP 300/Kprofi Green Line mobilný new:

- | | |
|-------------------|---------------------------|
| 1. Hladinoznak | 6. Ventilátor |
| 2. Prepad | 7. Kondenzátor |
| 3. Výčapný stojan | 8. Plastový tank |
| 4. Hlavný vypínač | 9. Motor kompresor |
| 5. Termostat | 10. Vstup nápoja |
| | 11. Vstup CO ₂ |

10. PLNENIE TANKU KVAPALINOU (pozri obr. 10):

Plastový tank naplňte čistou vodou bez chemickej úpravy až po označenie MAX.

⚠ POZOR: Pred spustením naplňte nádrž čistou vodou až po označenie MAX. Nepoužívajte žiadne chemické prípravky, mohlo by dôjsť k poškodeniu chladiaceho systému. Na chladenie na teploty pod bodom mrazu je možné použiť ekologickú nemrznúcu zmes na báze propylénglykolu.

⚠ POZOR: Skontrolujte zapojenie výstupu z čerpadla, ak nebude zapojené, bude po zapnutí zariadenia z výstupu čerpadla striekať voda.

⚠ POZOR: Pri zapojení dochladzovacej slučky môže klesnúť hladina vody v plastovom tanke, preto hladinu znovu skontrolujte a prípadne vodu doplňte.

11. PRIPOJENIE NÁPOJA A TLAKOVANIE (pozri obr. 11):

11.1 Prepojenie a tlakovanie AS-40 Green Line new, CO₂/N₂

- | | |
|--|--|
| 1. Vstup nápoja | 7. Redukčný ventil 1. st N ₂ /CO ₂ |
| 2. Výstup nápoja | 8. Nápoj |
| 3. Narážač (A, S, M-system) | 9. Rýchlospojka JG SS 9,5 × 8 mm |
| 4. Rýchlospojka F 5/8 × 9,5 mm | 10. Rýchlospojka JG priama 12,7 × 8 mm |
| 5. Rýchlospojka F 5/8 × 8 mm | 11. Rýchlospojka JG F7/16 × 8 mm |
| 6. Rýchlospojka rozdvojka 8 × 8 × 8 mm | |

11.2 Prepojenie a tlakovanie AS-80 Green Line new, CO₂/N₂

- | | |
|--|--|
| 1. Vstup nápoja | 8. Redukčný ventil 1. st N ₂ /CO ₂ |
| 2. Výstup nápoja | 9. Nápoj |
| 3. Zásuvka dochladzovacieho čerpadla | 10. Rýchlospojka JG SS 9,5 × 8 mm (2×) |
| 4. Narážač (A, S, M-system) | 11. Rýchlospojka JG priama 12,7 × 8 mm (2×) |
| 5. Rýchlospojka F 5/8 × 9,5 mm | 12. Rýchlospojka JG F7/16 × 8 mm |
| 6. Rýchlospojka F 5/8 × 8 mm | |
| 7. Rýchlospojka rozdvojka 8 × 8 × 8 mm | |

ODPORUČENIE: Na zapojenie hadíc pre nápoj používajte výhradne rýchlospojky a spony určené dodávateľom. Hadice používajte kalibrované.

11.3 Prepojenie a tlakovanie CWP 200 Green Line new, CO2/ N2

1. Vstup nápoja
2. Výstup nápoja
3. Termostat
4. Narážač (A, S, M-system)
5. Rýchlospojka F 5/8 × 9,5 mm
6. Rýchlospojka F 5/8 × 8 mm
7. Rýchlospojka rozdvojka 8 × 8 × 8 mm
8. Redukčný ventil 1. st N2/CO2
9. Nápoj
10. Rýchlospojka JG SS 9,5 × 8 mm
11. Rýchlospojka JG priama 12,7 × 8 mm
12. Rýchlospojka JG F7/16 × 8 mm

 **POZOR:** Po zapojení skontrolujte, či sú všetky spoje dostatočne utesnené.

UPOZORNENIE: Pri modeloch AS, kde je inštalované dochladzovacie čerpadlo s miešadlom, nezabudnite prepojiť kábel čerpadla so zásuvkou na chladiči. Čerpadlo s miešadlom zaisťuje rovnomernú teplotu v celom vodnom kúpeli a dochladzuje nápoje až k výčapnému kohútu.

12. UVEDENIE DO PREVÁDZKY:

1. Prepojte vzduchové vedenie a pívne vedenie.
2. Prepojte dochladzovaciu slučku so stojanom.
3. Nalejte kvapalinu do plastového tanku.
4. Pripojte chladič do elektrickej siete.
5. Vypínačom zapnite chladič.
6. Na termostatu nastavte požadovanú teplotu – pozri bod 14.
7. Narazte sud – pozri bod 18, narazenie suda.
8. Teraz prebieha chladenie nápoja. Po nachladení môžete čapovať nápoj.

 **POZOR:** Ak sa objaví netesnosť, sud odrazte – pozri bod 18 –, zariadenie vypnite. Prípadnú netesnosť na vedení opravte. Ak sa netesnosť prejaví vnútri zariadenia alebo si neviete rady, kontaktujte servis.

 **Max. teplota vstupného nápoja 30 °C.**

13. AKO PRACOVAŤ S RÝCHLOSPOJKAMI (pozri obr. 13):

13.1 Montáž rýchlospojok:

Uchopte rýchlospojku a zasuňte hadicu smerom do tela rýchlospojky až na doraz (cca 20 mm). Hadica musí byť rovni zrezaná, aby došlo k dokonalému spojeniu. V prípade, že sa hadice nedá zasunúť, je potrebné koniec navlhčiť.

13.2 Demontáž rýchlspojok:

Podržte sivý krúžok smerom k telu rýchlspojky a hadicu vytiahnite.

⚠ POZOR: Keď nepridržíte sivý krúžok a budete ťahať za hadicu, rýchlspojka sa ešte viac zareže do hadice.

⚠ POZOR: Pri demontáži nesmú byť hadice pod tlakom.

14. TEPLOTA A NASTAVENIE (pozri obr. 14):

Teplota ochladzovaného nápoja je riadená mechanickým termostatom v rozmedzí 2 °C až 8 °C. Na termostate je číselná stupnica 1 – 7.

15. MONTÁŽ VÝČAPNÉHO KOHÚTA (pozri obr. 15):

1. Páčkou kompenzátora (1.) otočte tak, aby smerovala dolu (pozri obrázok). Páčkou kompenzátora na kohúte nastavíte optimálny a vami požadovaný prietok.
2. Kohút nasadíte v kolmej pozícii na tisíchrán.
3. Zaisťujete prevlečnou maticou a točíte smerom doľava. (Uvoľňujete smerom doprava).
4. Dotiahnite priloženým kľúčom.

16. ČISTENIE KONDENZÁTORA (pozri obr. 16):

1. Odmontujte skrutky, ktoré držia veko.
2. Odstráňte veko.
3. Odstráňte ventilátor.
4. Kondenzátor prefúknite tlakom vzduchu.

17. ZOSTAVENIE NARÁŽAČA (pozri obr. 17):

17.1 Vývod na tlakovanie suda:

Variant zapojenia s vývodkou, hadica sa nasadzuje na vývodku a fixuje sponou.

⚠ POZOR: Kým naskrutkujete rýchlspojku na závit 5/8", uistite sa, že na narážaci (vstup vzduchu tlačného média) je vložený retný ventil (spätný ventil 17.A).

17.2 Vývod na nápoj:

Na narážac naskrutkujete rýchlspojku F 5/8" × 3/8" (9,5 mm).

18. NARAZENIE A ODRAZENIE SUDA (pozri obr. 18):

18.1 Narazenie suda:

Postup narazenia S-system narážачa na sud.

18.2 Odrazenie suda:

Postup odrazenia S-system narážачa na sud.

18.3 Narazenie suda:

Postup narazenia A-system narážачa na sud.

18.4 Odrazenie suda:

Postup odrazenia A-system narážачa na sud.

 **POZOR:** Pred narazením sudu sa uistite, že adaptér je čistý!

19. NÁHRADNÉ DIELY:

Pri objednaní náhradných dielov je vždy nutné uviesť:

- typ výrobku
- rok výroby
- výrobné číslo
- celý názov náhradného dielu a jeho číslo

Objednávanie súčiastok:

POUŽÍVAJTE VŽDY ORIGINALNE SÚČIASTKY. Za súčiastky, ktoré nie sú originálne alebo odporučené výrobcom, nenesie výrobca ani dodávateľ žiadnu zodpovednosť.

20. SANITÁCIA VODOU (pozri obr. 20):

(sanitačný adaptér)

Sanitačný adaptér (nie je súčasťou balenia) pripojte k vodovodu pomocou hadice.

 **POZOR:** Maximálna teplota vody nesmie byť vyššia než 25 °C.

Postup sanitácia:

Keď dotočíte sud, narazte narážач do sanitálneho adaptéra rovnakým spôsobom, akoby ste narážali sud. Po narazení otvorte páku výčapného kohúta a držte ju otvorenú, kým z kohúta nepotečie čistá voda (vypláchnu sa všetky zvyšky nápoja a čiastočne usadeniny).

Pre lepšie vykonanie sanitácie chladiaceho zariadenia použite sanitálne guľôčky, ktoré vsadíte do hadice za narážач a tlakom vody ich pretlačíte vedením nápoja.

 **POZNÁMKA:** Sanitačný adaptér nie je súčasťou balenia. Možno kúpiť ako príslušenstvo chladiča.

i POZNÁMKA: Nezabudnite demontovať výčapný kohút a vybrať sanitačnú guľôčku.

21. ÚDRŽBA:

Po každom použití nápojové vedenie chladiča prepláchnite tlakom vody (pozri Sanitácia vodou). Na jednoduchšie prepláchnutie použite sanitačný adaptér podľa druhu vášho narážča (nie je súčasťou balenia). Raz za 14 dní je nutné chladič vysanitovať chemicky

oprávnenou osobou. Každý mesiac je potrebné kontrolovať čistotu kondenzátora, prípadne nečistoty ofúknuť tlakom vzduchu alebo vyčistiť zmetením, v opačnom prípade hrozí zníženie chladiaceho výkonu alebo poškodenie chladiča. Zařízení otírejte pouze vlhkým hadříkem (bez použití chemických přípravků).

22. KONTROLA PRED KAŽDÝM POUŽITÍM:

1. Vizuálna kontrola.
2. Kontrola prívodu kábla.
3. Zanesenie kondenzátora (v prípade nadmerného zanesenia čistíme častejšie než 1× mesačne).
4. Kontrola hladiny vody.

⚠ POZOR: Pri zistení poruchy zariadenie nepoužívajte.

23. PERIODICKÉ KONTROLY:

- ✓ 1× denne kontrolujte hladinu vody v nádrži
- ✓ 1× týždenne kontrolujte, či prívodný kábel nie je poškodený a el. zástrčka je pevne zasunutá v zásuvke.
- ✓ 1× týždenne kontrolujte, či nie je zariadenie vystavené sálavému teplu.

✓ 1× týždenne kontrolujte, či nič nebráni cirkulácii vzduchu

✓ 1× mesačne kontrolujte kondenzátor chladiacej jednotky a pravidelne čistite.

✓ 1× mesačne kontrolujte čistotu vody v zariadení, prípadne vymeňte.

✓ 1× ročne zaistite kontrolu elektrickej bezpečnosti revíznym technikom.

24. OCHRANA ŽIVOTNÉHO PROSTREDIA:

Triedenie odpadu:



Tento výrobok nesmie byť likvidovaný spolu s bežným komunálnym odpadom. V Českej republike je elektroodpad riešený v rámci Rema Systému (www.remasystem.cz).

V iných štátoch než v Českej republike podlieha triedenie odpadov miestnym predpisom.



Triedený odpad umožňuje recykláciu a opätovné využitie použitých výrobkov a obalových materiálov. Opätovné použitie recyklovaných materiálov pomáha chrániť životné prostredie pred znečistením a znižuje spotrebu surovín. Miestne predpisy môžu upravovať spôsob likvidácie domácich spotrebičov v miestnych zberniach alebo v mieste nákupu výrobku.

25. TABUĽKA PORÚCH:

Porucha	Príčina	Odstránenie
netečie nápoj	sud zle narazený	skontrolujte, či je páka narážачa stlačená dolu
		zariadenie so vstavaným kompresorom – zopnúť vypínač
	zamrzla voda po sanitácii	vypnúť zariadenie a nezostáva iné, ako čakať, kým nezačne nápoj opäť tiecť (môže trvať niekoľko minút, ale aj hodín!)
	zatvorený kompenzátor	pohnúť páčkou kompenzátoru na výčapnom kohúte
nápoj málo vychladený	zle nastavený termostat	pootočte kolieskom termostatu smerom doprava k číslu 7
	zlá cirkulácia vzduchu	skontrolujte lamely kondenzátora, či nie sú zanesené
	zariadenie sa prehrieva	umiestnite zariadenie do chladnejšieho prostredia
kohút cuká, nápoj vystreľuje	príliš vysoký tlak	uberte na tlačnom médiu, znížte tlak v sude
nezapne sa vzduchový kompresor		zopnite vypínač na chladiči
nevypína sa vzduchový kompresor	netesné spoje	vyberte a opäť zasuňte vzduchovú hadicu a dotiahnite matice na narážачi
pivo nadmerne pení		znížte teplotu nápoja – pootočte kolieskom termostatu doprava
		vykompenzujte prietok, páčkou kompenzátoru smerom nahor
netesnia rýchlospojky	zle zasunutá hadica	vytiahnite, skontrolujte, či nie je na hadici ostrá hrana, prípadne skráťte nožom
	vrypy na hadici	vytiahnite a skráťte cca 2 cm

i POZNÁMKA: Ak po vyššie odporučených kontrolách porucha pretrváva, kontaktujte servisnú službu.

Nezabudnite špecifikovať nasledujúce:

- druh poruchy
- typ výrobku
- rok výroby
- výrobné číslo výrobku (uvedené na štítku)

PRODUKTOVÝ MODEL	CHLADIACI VÝKON KOMPRESORA (HP)	CHLADIACI VÝKON KOMPRESORA (W)	MAXIMÁLNY CHLADIACI VÝ- KON (L/HOD)TO 0 °C/TK 45 °C	PRIEB. VÝKON (l/hod.)	TEPELNÝ SPÁD Δt (°C)	POČET KOHŮTOV (KS)	TYP CHLADIVA	NAPÄTIE	PRIKON (W)	MENOVITÝ PRŮD (A)
CWP 100 Green Line new	1/3	860	90	70	10	0	R290	220 – 240 V 50 Hz ~ 1	621	2,70
CWP 200 Green Line new	3/4	1 550	140	120	10	0	R290	220 – 240 V 50 Hz ~ 1	1 035	4,50
CWP 300 Green Line new	1	2 300	200	180	10	0	R290	220 – 240 V 50 Hz ~ 1	960	4,20
CWP 200 Green Line mobilný new	3/4	1 550	140	120	10	2	R290	220 – 240 V 50 Hz ~ 1	1 081	4,50
CWP 300 Green Line mobilný new	1	2 300	200	180	10	2	R290	220 – 240 V 50 Hz ~ 1	960	4,20
CWP 300/Kprofi Green Line mobilný new	1	2 300	200	180	10	2	R290	220 – 240 V 50 Hz ~ 1	1 080	4,70
AS-40 Green Line new	1/8	310	45	25	10	0	R290	220 – 240 V 50 Hz ~ 1	322	1,40
AS-40 Glycol Green Line new	1/8	310	40	25	10	0	R290	220-240V 50Hz~1	437	1,90
AS-80 Green Line new	1/4	630	80	45	10	0	R290	220 – 240 V 50 Hz ~ 1	506	2,20
AS-110 Green Line new	1/3	860	110	60	10	0	R290	220 – 240 V 50 Hz ~ 1	621	2,70
AS-110 INOX Tropical Green Line new	1/3	860	110	60	10	0	R290	220 – 240 V 50 Hz ~ 1	621	2,70
AS-160 Green Line new	3/4	1 550	160	110	10	0	R290	220 – 240 V 50 Hz ~ 1	874	3,80
AS-200 Green Line new	3/4	2 000	200	150	10	0	R290	220 – 240 V 50 Hz ~ 1	782	3,40
AS-160 INOX Tropical Green Line new	3/4	1 550	160	110	10	0	R290	220 – 240 V 50 Hz ~ 1	874	3,80
AS-45 2x kohút Green Line new	1/8	310	45	25	10	2	R290	220 – 240 V 50 Hz ~ 1	322	1,40
AS-450 UNLIMITED	2x3/4	2x2000	450	380	10	0	R290	220-240V 50Hz~1	1380	6,00
AS-250 INOX Tropical Green Line	1	2360	200	180	10	0	R290	220-240V 50Hz~1	874	3,8

FONTOS

Ez a kézikönyv a berendezés telepítésére, használatára és kezelésére vonatkozó utasításokat tartalmazza. Ez a kézikönyv a gép elválaszthatatlan részét képezi.

A berendezéssel együtt kell tartani annak teljes élettartama alatt, és a felhasználó rendelkezésére kell bocsátani, amikor a berendezést telepítik, mozgatják, használják vagy karbantartják.

A berendezés telepítése és használata előtt figyelmesen olvassa el ezt a kézikönyvet, fontos információkat tartalmaz annak biztosítása érdekében, hogy minden műveletet megfelelő és biztonságos módon végezzenek el.

Termékeink folyamatos innovációja miatt az útmutatóban található ábrák csak tájékoztató jellegűek és eltérhetnek a megvásárolt terméktől.

Ez az útmutató az eredeti cseh nyelvű kiadvány fordítása.

LINDR.CZ s.r.o.

Sadová 132

503 15 Nechanice, Czech Republic

mob.: + 420 775 715 494

tel. : +420 495 447 239

e-mail: info@lindr.cz

web: www.lindr.cz, www.lindr.eu

62

A HASZNÁLATI ÚTMUTATÓBAN ALKALMAZOTT JELZÉSEK:



FIGYELEM:

Az utasítások be nem tartása balesetet vagy a berendezés sérülését okozhatja.



VESZÉLY:

Áramütés veszélye.



MEGJEGYZÉS:

Ez az ikon a felhasználónak szóló információkat és ajánlásokat jelez.



FIGYELEM:

A hűtőrendszer R290 gyúlékony hűtőközeget (propánt) tartalmaz!



Tartalom:

1.	Bevezetés	64
2.	A hűtőberendezés leírása	64
3.	Gyártási címke	64
4.	Általános instrukciók, intézkedések és biztonsági utasítások	64
5.	Telepítés és elhelyezés	65
6.	Elektromos csatlakozó	66
7.	Tesztelés	66
8.	Jótállás	66
9.	A berendezés leírása	66
10.	A tartály megtöltése folyadékkal	67
11.	Az ital csatlakoztatása és nyomás alá helyezés	67
12.	Üzembe helyezés	68
13.	A gyorscsatlakozók használata	68
14.	Hőmérséklet és beállítás	69
15.	A csap felszerelése	69
16.	A kondenzátor tisztítása	69
17.	A KEG-fej összeszerelése	69
18.	A hordó csapra verése és a csap levétele	70
19.	Pótalkatrészek	70
20.	Szanitáció vízzel	70
21.	Karbantartás	71
22.	Ellenőrzés minden használat előtt	71
23.	Rendszeres ellenőrzések	71
24.	A környezet védelme	71
25.	Hibatáblázat	72

1. BEVEZETÉS:

Köszönjük, hogy a LINDR termékét választotta.

2. A HŰTŐBERENDEZÉS LEÍRÁSA:

A vízhűtéses csapolóberendezés elsősorban hordós italok hűtésére szolgál. Az ilyen berendezésekben levő víz átviszi a hideget a sörvezetékre és a hideg tárolására is szolgál.

Ez az útmutató az alábbi modellekhez készült:

CWP 100 Green Line new

CWP 200 Green Line new

CWP 300 Green Line new

CWP 200 Green Line mobil new

CWP 300 Green Line mobil new

CWP 300/Kprofi Green Line mobil new

AS-40 Green Line new

AS-40 Glycol Green Line new

AS-45 2-csapos Green Line new

AS-80 Green Line new

AS-110 Green Line new

AS-110 INOX Tropical Green Line new

AS-160 Green Line new

AS-160 INOX Tropical Green Line new

AS-200 Green Line new

AS-450 UNLIMITED

AS-250 INOX Tropical Green Line

3. GYÁRTÁSI CÍMKE:



4. ÁLTALÁNOS INSTRUKCIÓK, INTÉZKEDÉSEK ÉS BIZTONSÁGI UTASÍTÁSOK:

A használat során tartsa be az ilyen berendezés gyártója által meghatározott alapvető biztonsági utasításokat. A hűtőberendezés italok átfolyós rendszerű hűtésére szolgál. Bármilyen

egyéb használat nem megengedettnek és ezért veszélyesnek minősül. A forgalmazó nem vállal felelősséget a nem megfelelő használatból eredő károkért.

A BERENDEZÉST CSAK A GYÁRTÓ ÁLTAL MEGHATÁROZOTT CÉLOKRA HASZNÁLJA!

A berendezések IP21 biztonsági védelemmel rendelkeznek.

Általános biztonsági szabályok. Tartsa be az alábbi biztonsági utasításokat.

A forgalmazó nem vállal felelősséget a berendezésen az alábbi utasítások be nem tartásával végzett műveletek által okozott károkért!

⚠ FIGYELEM: Ezt a készüléket csak 15 éves vagy annál idősebb gyermekek használhatják, és olyan csökkent fizikai, érzékszervi vagy mentális képességekkel, vagy nem megfelelő tapasztalattal és ismeretekkel rendelkező személyek, akik felügyelet alatt vannak, vagy ismertették velük a készülék biztonságos használati módját és tisztában vannak az esetleges veszélyekkel.

⚠ FIGYELEM: Gyermekek nem játszhatnak a berendezéssel. Minden csomagolóanyagot gyermekektől elzárva tároljon (műanyag csomagolóanyagot tartalmaz - gyermekeknél fulladást okozhat).

⚠ FIGYELEM: A berendezés felhasználó általi tisztítását és karbantartását nem végezhetik gyermekek felügyelet nélkül.

⚠ FIGYELEM: A fő elektromos vezeték csatlakoztatása előtt ellenőrizze, hogy a feszültség és a frekvencia megfelelő-e a berendezésen feltüntetett adatoknak.

⚠ FIGYELEM: Mindig győződjön meg róla, hogy az elektromos aljzat, amelyhez a hűtőt csatlakoztatja, megfelelő-e a gyártási címkén feltüntetett jellemzőknek (feszültség, frekvencia, teljesítmény).

⚠ FIGYELEM: Tisztítás, karbantartás vagy hasonló műveletek előtt MINDIG húzza ki a berendezést az elektromos hálózatról: a termosztátot állítsa „0” állásba és húzza ki a csatlakozót.

⚠ FIGYELEM: Soha ne tegyen szerszámot vagy más tárgyat a ventilátor propellerébe.

⚠ FIGYELEM: Soha ne érjen az elektromos részekhez vizes vagy nedves kézzel.

⚠ FIGYELEM: A hűtőegység megfelelő teljesítménye érdekében ne blokkolja a légbevezetést.

⚠ FIGYELEM: Szanitáláskor a víz hőmérséklete nem haladhatja meg a 25 °C-ot!

⚠ FIGYELEM: Mindig győződjön meg róla, hogy az elektromos aljzat, amelybe a hűtőt csatlakoztatni fogja, szabadon hozzáférhető, hogy szükség esetén a csatlakozót azonnal ki lehessen húzni.

⚠ FIGYELEM: A csatlakozó kihúzásakor fogja meg a csatlakozót, és húzza ki. Semmiképpen ne a kábelnél fogva húzza, meghibásodhat.

⚠ FIGYELEM: A berendezés teljes kikapcsolásához húzza ki a csatlakozót a konnektorból.

⚠ FIGYELEM: Ha a termék elektromos szerelvényei meghibásodnak, szakképzett szerviztechnikust kell hívni. Semmiképpen ne javítsa saját maga.

⚠ FIGYELEM: **A hűtőrendszer R290 gyúlékony hűtőközeget (propánt) tartalmaz!**



⚠ FIGYELEM: A hűtőrendszer rendkívüli karbantartását és szervizelését szakképzett technikusoknak kell végezniük, akik értenek a hűtő- és elektromos rendszerekhez. Az R290 hűtőközeget használó hűtők szervizelését olyan speciálisan képzett technikusoknak kell végezniük, akik ki vannak képezve a gyúlékony anyagok kezelésére. Tartsa be a szervizeléssel és javítással kapcsolatos alapvető jogszabályokat és biztonsági intézkedéseket!

⚠ FIGYELEM: Ne használjon nyílt lángot és potenciális szikraforrást **R290** hűtőközeggel

használt hűtő közelében!

⚠ FIGYELEM: Kicsomagolás után a hűtőt úgy helyezze el, hogy a hűtőegység által kibocsátott hő megfelelően ki tudjon szellőzni.

⚠ FIGYELEM: A hűtőre tilos olyan tárgyakat helyezni, amelyek akadályozzák a levegő körforgását.

5. TELEPÍTÉS ÉS ELHELYEZÉS:

A hűtőt tegye egy stabil alapzatra, vízszintes helyzetbe (a maximális dőlésszög 2 fok). A berendezés körül szabad légmozgásra van szükség.

- Biztosítson elegendő szabad helyet a levegő körforgása és a hőelvezetés számára.
- Biztosítson elegendő mennyiségű friss levegőt.
- A berendezést tilos zárt térbe helyezni.
- A berendezést tilos hőforrás közelében elhelyezni vagy közvetlen napsugárzásnak kitenni.

Minden akadálnak a szellőzőnyílásoktól 200 mm, a kondenzátoroktól 500 mm távolságra kell lennie. Azokon a helyeken, ahol nincsenek szellőzőnyílások, a minimális távolság 70 mm. A berendezést lehetőleg hűvös és jól szellőző helyen használja. A berendezés min. 16 °C, max. 32 °C hőmérsékletű környezetben történő használatra való.

⚠ FIGYELEM: **A berendezést TILOS 0 °C-nál alacsonyabb környezeti hőmérsékleten használni és tárolni.** A berendezés csak normál körülmények között, csak fedél alatt, esőtől és napsugárzástól védve használható. N klímaosztály.

⚠ VESZÉLY: Óvja a hűtőt és az elektromos csatlakozót az esőtől és vízpermettől!

⚠ FIGYELEM: A hűtőt soha, még szállítás céljából se állítsa az oldalára.

i MEGJEGYZÉS: A berendezés megfelelő működése és maximális teljesítménye érdekében ne takarja le egyik szellőzőnyílást se, és biztosítson megfelelő légáramlást.

6. ELEKTROMOS CSATLAKOZÓ:

A berendezést a gyártási címkén feltüntetett specifikációnak megfelelő elektromos csatlakozóba kösse be. A villanszerelésre a helyi előírások vonatkoznak. Ha a tápkábel sérült, a gyártónak, a gyártó által megbízott szerelőnek vagy más szakképzett személynek kell kicserélnie, hogy el lehessen kerülni minden veszélyt.

⚠ VESZÉLY: Ha a kábel sérült, ne használja és ne is kapcsolja be a berendezést!

7. TESZTELÉS:

A terméket azonnali használatra készen forgalmazzuk.

8. JÓTÁLLÁS:

A berendezésre a Cseh Köztársaság jogszabályainak megfelelő vagy az üzleti szerződés szerinti általános jótállás érvényes. A jótállási időszak alatt a termék minden olyan felmerült hibáját ingyen kijavítjuk, ami nem a túlzott kopásból, nem megfelelő bánásmódból, kezelésből, nem megfelelő tárolásból vagy a

terméknek a gyártó utasításaitól és a rendeltetésszerű használatától eltérő módon történő használatából ered. A jótállás során kicserélt anyagok a mi tulajdonunkat képezik. A jótállás jogosságáról mindig a szakszerviz dönt. Az eladó által a Cseh Köztársaság területén kívül nyújtott jótállást az eladó és a vevő közötti kölcsönös megállapodás szabályozza, amely nem jelent közvetlen kapcsolatot a gyártóval. A vásárló ezáltal nem igényelheti a jótállás érvényesítését a gyártótól. Szállításra és egyéb költségekre a jótállás nem vonatkozik.

FIGYELMEZTETÉS:

Az elektromos készülékeket és berendezéseket az üzemeltetésük helye szerinti ország hatályos jogszabályai által előírt időben ellenőrizni kell. Az elektromos szerelvények ellenőrzését csak az erre a tevékenységre érvényes engedéllyel rendelkező személy végezheti. A szervizelést, a pótalkatrészeket és az ellenőrzéseket a gyártó vagy egy hivatalos szervizközpont végzi.

9. A BERENDEZÉS LEÍRÁSA (ld. 9. ábra):

9.1 CWP 100 Green Line new, CWP 200 Green Line new, CWP 300 GREEN Line new sorozat:

- | | |
|----------------------|-----------------------|
| 1. Szintjelzés | 7. Hűtőspirál |
| 2. Túlfolyó | 8. Főkapcsoló |
| 3. Italbemenet | 9. Termosztát |
| 4. Utóhűtő szivattyú | 10. Ventilátor |
| 5. Italkimenet | 11. Kondenzátor |
| 6. Műanyag tartály | 12. Motor kompresszor |

9.2 AS-40 GREEN Line new, AS-80 GREEN Line new, AS-110 GREEN Line new, AS-160 GREEN Line new, AS-200 GREEN Line new sorozat:

- | | |
|----------------------|---------------------------------------|
| 1. Szintjelzés | 7. Műanyag tartály |
| 2. Túlfolyó | 8. Ventilátor |
| 3. Italbemenet | 9. Kondenzátor |
| 4. Italkimenet | 10. Termosztát |
| 5. Utóhűtő szivattyú | 11. Az utóhűtő szivattyú csatlakozója |
| 6. Hűtőspirál | 12. Főkapcsoló |

9.3 AS-45 2-csapos Green Line new, AS-110 INOX Tropical Green Line new AS-160 INOX Tropical Green Line new sorozat:

- | | |
|----------------|--------------------------------------|
| 1. Szintjelzés | 5. Az utóhűtő szivattyú csatlakozója |
| 2. Túlfolyó | 6. Főkapcsoló |
| 3. Italbemenet | 7. Csap |
| 4. Termosztát | 8. Csepptálca |

9.4 CWP 200 Green Line mobil new, CWP 300 Green Line mobil new, CWP 300/Kprofi Green Line mobil new sorozat:

- | | |
|-----------------|------------------------------|
| 1. Szintjelzés | 6. Ventilátor |
| 2. Túlfolyó | 7. Kondenzátor |
| 3. Csap állvány | 8. Műanyag tartály |
| 4. Főkapcsoló | 9. Motor kompresszor |
| 5. Termosztát | 10. Italbemenet |
| | 11. CO ₂ -bemenet |

10. A TARTÁLY MEGTÖLTÉSE FOLYADÉKKAL (ld. 10. ábra):

A műanyag tartályt tiszta, vegyszerektől mentes vízzel töltsse meg a MAX. jelzésig.

⚠ FIGYELEM: Beindítás előtt töltsse meg a tartályt tiszta vízzel a MAX jelzésig. Ne használjon semmilyen vegyszert, a hűtőrendszer meghibásodhat. Fagypont alatti hőmérsékletre történő hűtéshez propilén-glikol alapú környezetbarát fagyálló folyadék használható.

⚠ FIGYELEM: Ellenőrizze a szivattyú kimenetének csatlakoztatását, ha nincs csatlakoztatva, a készülék bekapcsolásakor víz fog spriccelni a szivattyú kimenetéből.

⚠ FIGYELEM: Az utóhűtő spirál bekötésekor a műanyag tartályban levő víz szintje lecsökkenhet, ezért újra ellenőrizze a vízszintet és szükség esetén töltsse fel vízzel.

11. AZ ITAL CSATLAKOZTATÁSA ÉS NYOMÁS ALÁ HELYEZÉS (ld. 11. ábra):

11.1 Csatlakoztatás és nyomás alá helyezés - AS-40 Green Line new, CO₂/N₂

- | | |
|---|---|
| 1. Italbemenet | 7. N ₂ / CO ₂ 1-fok. redukciós szelep |
| 2. Italkimenet | 8. Ital |
| 3. KEG-fej (A, S, M-system) | 9. JG gyorscsatlakozó SS 9,5 x 8 mm |
| 4. F 5/8 x 9,5 mm gyorscsatlakozó | 10. JG gyorscsatlakozó közvetlen 12,7 x 8 mm |
| 5. F 5/8 x 8 mm gyorscsatlakozó | 11. JG gyorscsatlakozó F7/16 x 8 mm |
| 6. 8 x 8 x 8 mm gyorscsatlakozó elosztó | |

11.2 Csatlakoztatás és nyomás alá helyezés - AS-80 Green Line new, CO₂/N₂

- | | |
|---|---|
| 1. Italbemenet | 8. N ₂ / CO ₂ 1-fok. redukciós szelep |
| 2. Italkimenet | 9. Ital |
| 3. Az utóhűtő szivattyú csatlakozója | 10. JG gyorscsatlakozó SS 9,5 x 8 mm (2x) |
| 4. KEG-fej (A, S, M-system) | 11. JG gyorscsatlakozó közvetlen 12,7 x 8 mm (2x) |
| 5. F 5/8 x 9,5 mm gyorscsatlakozó | 12. JG gyorscsatlakozó F7/16 x 8 mm |
| 6. F 5/8 x 8 mm gyorscsatlakozó | |
| 7. 8 x 8 x 8 mm gyorscsatlakozó elosztó | |

JAVASLAT: Az ital tömlőjének csatlakoztatásához kizárólag a gyártó által meghatározott gyorscsatlakozókat és kapcsokat használja. Kalibrált tömlőket használjon.

11.3 Csatlakoztatás és nyomás alá helyezés - CWP 200 Green Line new, CO2/ N2

1. Italbemenet
2. Italkimenet
3. Termosztát
4. KEG-fej (A, S, M-system)
5. F 5/8 x 9,5 mm gyorscsatlakozó
6. F 5/8 x 8 mm gyorscsatlakozó
7. 8 x 8 x 8 mm gyorscsatlakozó elosztó
8. N2/ CO2 1-fok. redukciós szelep
9. Ital
10. JG gyorscsatlakozó SS 9,5 x 8 mm
11. JG gyorscsatlakozó közvetlen 12,7 x 8 mm
12. JG gyorscsatlakozó F7/16 x 8 mm

 **FIGYELEM:** Bekötés után ellenőrizze minden csatlakozás megfelelő tömítettségét.

FIGYELMEZTETÉS: Az AS modellek esetében, amelyekbe keverővel ellátott utóhűtő szivattyú van beépítve, ne felejtse el a szivattyú kábelét a hűtőn levő aljzatba csatlakoztatni. A keverővel ellátott szivattyú biztosítja az egész vízfürdő egyenletes hőmérsékletét és egészen a csapig hűti az italokat.

12. ÜZEMBE HELYEZÉS:

1. Csatlakoztassa a légvezetékét és a sörvezetékét.
2. Csatlakoztassa az utóhűtő spirált az állványhoz.
3. Töltse a folyadékot a műanyag tartályba.
4. Csatlakoztassa a hűtőt az elektromos hálózathoz.
5. A kapcsolóval kapcsolja be a hűtőt.
6. A termosztáton állítsa be a kívánt hőmérsékletet - ld. 14. pont.
7. Verje csapra a hordót, ld. 18. pont - a hordó csapra verése.
8. A berendezés most hűti az italt. A hűtés után csapolhatja.

 **FIGYELEM:** Ha szivárgást észlel, vegye le a hordót a csapról - ld. 18. pont, kapcsolja ki a berendezést. Javítsa meg a vezeték esetleges tömítetlenségét. Ha a tömítetlenség a berendezés belsejében jelenik meg, vagy nem tudja, mit tegyen, forduljon szervizhez.



A bemenő ital max. hőmérséklete 30° C.

13. A GYORSCSATLAKOZÓK HASZNÁLATA (ld. 13. ábra):

13.1 A gyorscsatlakozók felszerelése:

Fogja meg a gyorscsatlakozót és ütközésig (kb. 20 mm) nyomja bele a tömlőt. A tömlő végének egyenesre vágottnak kell lennie a tökéletes csatlakozás érdekében. Ha a tömlőt nem sikerül benyomni, nedvesítse meg a végét.

13.2 A gyorscsatlakozók leszerelése:

Nyomja a szürke gyűrűt a gyorscsatlakozó felé és húzza ki a tömlőt.

⚠ FIGYELEM: Ha nem tartja a szürke gyűrűt és úgy húzza a tömlőt, a gyorscsatlakozó még jobban belevág a tömlőbe.

⚠ FIGYELEM: Leszereléskor a tömlők nem lehetnek nyomás alatt.

14. HŐMÉRSÉKLET ÉS BEÁLLÍTÁS (ld. 14. ábra):

A hűtendő ital hőmérsékletét 2 °C és 8 °C között mechanikus termosztát szabályozza. A termosztáton 1-7 számskála található.

15. A CSAP FELSZERELÉSE (ld. 15. ábra):

1. A kompenzátor karját (1) fordítsa lefelé (ld. az ábrát). A kompenzátor karjával állíthatja be az optimális és kívánt átfolyást a csapon.
2. A csapot merőlegesen illessze rá a sokszögű fejre.
3. Rögzítse a hollandi anyával és forgassa el balra. (A kioldáshoz forgassa jobbra.)
4. Húzza meg a mellékelt kulccsal.

16. A KONDENZÁTOR TISZTÍTÁSA (ld. 16. ábra):

1. Csavarja le a fedelet tartó csavarokat.
2. Távolítsa el a fedelet.
3. Távolítsa el a ventilátort.
4. Fújja át a kondenzátort nagynyomású levegővel.

17. A KEG-FEJ ÖSSZESZERELÉSE (ld. 17. ábra):

17.1 A hordó nyomás alá helyezésére szolgáló kimenet:

Csővéggel ellátott változat, a tömlőt a csővégre kell ráhúzni és kapoccsal rögzíteni.

⚠ FIGYELEM: Mielőtt a gyorscsatlakozót az 5/8"-os menetre csavarja, győződjön meg róla, hogy a KEG-fejen (a nyomóközeg levegőbemenetén) rajta van a visszacsapószelep (17.A).

17.2 Italkimenet:

A KEG-fejre csavarja rá az F 5/8" x 3/8" (9,5 mm) gyorscsatlakozót.

18. A HORDÓ CSAPRA VERÉSE ÉS A CSAP LEVÉTELE (ld. 18. ábra):

18.1 A hordó csapra verése:

A S-system KEG-fej felhelyezése a hordóra.

18.2 A csap levétele:

A S-system KEG-fej levétele a hordóról.

18.3 A hordó csapra verése:

A A-system KEG-fej felhelyezése a hordóra.

18.4 A csap levétele:

A A-system KEG-fej levétele a hordóról.

 **FIGYELEM:** A hordó csapra verése előtt győződjön meg róla, hogy az adapter tiszta!

19. PÓTALKATRÉSZEK:

Pótalkatrészek rendelésekor mindig fel kell tüntetni:

- a termék típusát
- a gyártás évét
- a gyártási számot
- a pótalkatrész teljes nevét és számát

Alkatrészek rendelése:

MINDIG EREDETI ALKATRÉSZEKET HASZNÁLJON. A nem eredeti vagy nem a gyártó által ajánlott alkatrészek használatáért a sem a gyártó, sem a forgalmazó nem vállal felelősséget.

20. SZANITÁCIÓ VÍZZEL (ld. 20. ábra):

(tisztítóadapter)

Csatlakoztassa a tisztítóadaptert (nem a csomag része) a vízellátó rendszerhez egy tömlővel.

 **FIGYELEM:** A víz maximális hőmérséklete 25 °C lehet.

A szanitáció menete:

Miután a hordót kiürítette, üsse be a KEG-fejet a tisztítóadapterbe ugyanúgy, mintha hordót verne csapra. Ezután nyissa ki a csapot és tartsa nyitva, amíg a csapból tiszta víz nem folyik (kiürül minden italmaradék és lerakódás).

A hűtőberendezés tökéletesebb tisztítása érdekében használjon fertőtlenítő golyókat, melyeket a KEG-fej mögött a tömlőbe helyez és a víznyomással átnyomja az italvezetéken.

 **MEGJEGYZÉS:** A tisztítóadapter nem a csomag része. Megvásárolható a hűtőberendezés tartozékaként.

i MEGJEGYZÉS: Ne felejtse el leszerelni a csapot és kivenni a fertőtlenítő golyókat.

21. KARBANTARTÁS:

A hűtő italvezetékét minden használat után öblítse le víz sugárral (ld. Szanitáció vízzel). A könnyebb öblítés érdekében használja a KEG-fejnek megfelelő tisztítóadapert (nem a csomag része). A hűtőt 14 naponként egyszer egy felhatalmazott személynek vegyszeresen fertőtlenítenie kell.

Havonta ellenőrizni kell a kondenzátor tisztaságát, az esetleges szennyeződéseket légnymással le kell fújni, vagy le kell seperni, különben fennáll a hűtőteljesítmény csökkenésének vagy a kondenzátor meghibásodásának veszélye.

Az eszközt csak nedves ruhával törölje át (kémiiai anyagok használata nélkül).

22. ELLENŐRZÉS MINDEN HASZNÁLAT ELŐTT:

1. Vizuális ellenőrzés.
2. A tápkábel ellenőrzése.
3. A kondenzátor szennyeződése (túlzott szennyeződés esetén havonta egynél gyakrabban tisztítsa).
4. A vízszint ellenőrzése.

⚠ FIGYELEM: Ha hibát észlel, ne használja a berendezést.

23. RENDSZERES ELLENŐRZÉSEK:

- ✓ 1x naponta ellenőrizze a víz szintjét a tartályban
- ✓ 1x hetente ellenőrizze, nem sérült-e a tápkábel és a csatlakozó stabilan be van-e dugva a konnektorba.
- ✓ 1x hetente ellenőrizze, nincs-e a berendezés kitéve sugárzó hőnek.

✓ 1x hetente ellenőrizze, hogy semmi nem akadályozza-e a légáramlást

✓ 1x havonta ellenőrizze a hűtőegység kondenzátorát, és rendszeresen tisztítsa meg.

✓ 1x havonta ellenőrizze a berendezésben lévő víz tisztaságát, szükség esetén cserélje ki.

✓ 1x évente gondoskodjon róla, hogy egy revíziós technikus ellenőrizze az elektromos biztonságot.

24. A KÖRNYEZET VÉDELME:

A hulladék szelektálása:



Ezt a terméket tilos az általános háztartási hulladékkal együtt megsemmisíteni. Csehország területén az elektromos hulladékokkal a Rema System foglalkozik (www.remasystem.cz).

Egyéb államokban a hulladék szelektív gyűjtését helyi előírások szabályozzák.



A szelektált hulladék lehetővé teszi a használt termékek és csomagolóanyagok újrahasznosítását és újrafelhasználását. Az újrahasznosított anyagok használata segít megővni a környezetet a szennyezéstől és csökkenti a nyersanyagfelhasználást. A helyi előírások szabályozhatják a háztartási készülékek helyi gyűjtőközpontokban vagy a vásárlás helyén történő megsemmisítését.

25. HIBATÁBLÁZAT:

Hiba	Ok	Megoldás
nem folyik az ital	a hordó rosszul van csapra verve	ellenőrizze, hogy a KEG-fej karja le van-e nyomva
		beépített kompresszoros berendezés - kapcsolja be a kapcsolót
	megfagyott a víz a szanitáció után	kapcsolja ki a berendezést, és nem marad más, mint várni, míg az ital újra folyani nem kezd (ez eltarthat néhány percig, de akár több órát is!)
	lezárt kompenzátor	mozdítsa a csapon lévő kompenzátorkart
az ital nem eléggé hűlt le	rosszul beállított termosztát	forgassa el a termosztát kerekét jobbra a 7. számhoz
	rossz a légáramlás	ellenőrizze a kondenzátor lamelláit, nem szennyeződtek-e
	a berendezés túlmelegszik	tegye a berendezést hűvösebb környezetbe
a csap megrándul, az ital kifröccsen	túl magas nyomás	lazítson a nyomástartó közegen, csökkentse a nyomást a hordóban
nem kapcsol be a légkompresszor		kapcsolja be a hűtő kapcsolóját
nem kapcsol ki a légkompresszor	nem tömített csatlakozások	vegye ki és dugja vissza a légtömítőt, húzza meg a csavart a KEG-fejen
a sör túlzottan habzik		csökkentse az ital hőmérsékletét - fordítsa el kissé jobbra a termosztát kerekét
		kompenzálja az áramlást a kompenzátor karjával felfelé
nem tömített a gyorscsatlakozók	rosszul betett tömlő	húzza ki, ellenőrizze, nincs-e a tömlőnek éles pereme, esetleg rövidítse le egy késsel
	repedések a tömlőn	húzza ki és rövidítse le 2 cm-rel

i MEGJEGYZÉS: Ha a fent javasolt ellenőrzések után a hiba továbbra is fennáll, forduljon a szervizszolgálathoz.

Ne felejtse el megadni:

- a hiba típusát
- a termék típusát
- a gyártás évét
- a termék gyártási számát (a címkén található)

TERMÉK MODELL	A KOMPRESSZOR HÜTŐTELJESÍT- MÉNYE (HP)	A KOMPRESSZOR HÜTŐTELJESÍT- MÉNYE (W)	MAXIMÁLIS HÜTŐTELJE- SÍTMÉNY (L/ ÓRA)TO 0°C/TK 45°C	FOLYAM. TELJE- SÍTMÉNY (L/ÓRA)	HŐMÉRSÉK- LET-CSÖKKE- NÉS Δt (°C)	CSAPOK SZÁMA (DB)	A HÜTŐKÖZEG TÍPUSA	FESZÜLTISÉG	TELJESÍTMÉNYFELVÉTEL (W)	NÉVLEGES ÁRAMERŐSSÉG (A)
CWP 100 Green Line new	1/3	860	90	70	10	0	R290	220-240V 50Hz~1	621	2,70
CWP 200 Green Line new	3/4	1550	140	120	10	0	R290	220-240V 50Hz~1	1035	4,50
CWP 300 Green Line new	1	2300	200	180	10	0	R290	220-240V 50Hz~1	960	4,20
CWP 200 Green Line mobil new	3/4	1550	140	120	10	2	R290	220-240V 50Hz~1	1081	4,50
CWP 300 Green Line mobil new	1	2300	200	180	10	2	R290	220-240V 50Hz~1	960	4,20
CWP 300/Kprofi Green Line mobil new	1	2300	200	180	10	2	R290	220-240V 50Hz~1	1080	4,70
AS-40 Green Line new	1/8	310	45	25	10	0	R290	220-240V 50Hz~1	322	1,40
AS-40 Glycol Green Line new	1/8	310	40	25	10	0	R290	220-240V 50Hz~1	437	1,90
AS-80 Green Line new	1/4	630	80	45	10	0	R290	220-240V 50Hz~1	506	2,20
AS-110 Green Line new	1/3	860	110	60	10	0	R290	220-240V 50Hz~1	621	2,70
AS-110 INOX Tropical Green Line new	1/3	860	110	60	10	0	R290	220-240V 50Hz~1	621	2,70
AS-160 Green Line new	3/4	1550	160	110	10	0	R290	220-240V 50Hz~1	874	3,80
AS-200 Green Line new	3/4	2000	200	150	10	0	R290	220-240V 50Hz~1	782	3,40
AS-160 INOX Tropical Green Line new	3/4	1550	160	110	10	0	R290	220-240V 50Hz~1	874	3,80
AS-45 2-csapos Green Line new	1/8	310	45	25	10	2	R290	220-240V 50Hz~1	322	1,40
AS-450 UNLIMITED	2x3/4	2x2000	450	380	10	0	R290	220-240V 50Hz~1	1380	6,00
AS-250 INOX Tropical Green Line	1	2360	200	180	10	0	R290	220-240V 50Hz~1	874	3,8

VAŽNO

Ovaj priručnik sadrži upute za instalaciju, korištenje i rukovanje uređajem. Ovaj priručnik je sastavni dio stroja. Isti po cijeli vijek trajanja uređaja mora biti pored njega spremljen i dostupan korisniku uvijek kada se uređaj instalira, premješta, koristi ili održava.

Prije instalacije i korištenja uređaja ovaj priručnik pažljivo pročitajte, sadrži važne podatke kako bi se osiguralo da su sve radnje vršene na pravilan i siguran način.

S obzirom na neprekidno poboljšavanje proizvoda slike postavljenje u uputama samo su ilustrativne i mogu se razlikovati od kupljene robe.

Ove upute prijevod su izvornih hrvatskih uputa.

LINDR.CZ s.r.o.

Sadová 132

503 15 Nechanice, Czech Republic

mobitel: + 420.775.715.494

tel. : +420495447239

e-mail: info@lindr.cz

web: www.lindr.cz, www.lindr.eu

74

SIMBOLI I OZNAKE KORIŠTENE U UPUTAMA ZA UPORABU:



PAŽNJA:

Ne poštivanje uputa može dovesti do ozljeda ili oštećenja aparata.



OPASNOST:

Opasnost od udara električnom strujom.



NAPOMENA:

Ovaj simbol označava podatke i preporučene savjete za korisnike.



PAŽNJA:

Rashladni sustav sadrži zapaljivo rashladno sredstvo R290 (propan)!



Sadržaj:

1.	Uvod	76
2.	Opis rashladnog uređaja	76
3.	Naljepnica proizvodnje	76
4.	Opće upute, mjere i sigurnosne upute	76
5.	Instalacija i postavljanje	77
6.	Električni priključak	78
07.	Ispitivanje	78
8.	Jamstvo	78
9.	Opis stroja	78
10.	Punjenje spremnika tečnošću	79
11.	Priključenje pića i stavljanje pod tlak	79
12.	Puštanje u rad	80
13.	Kako raditi s brzim spojnicama	80
14.	Temperatura i podešavanje	81
15.	Ugradnja slavine za točenje	81
16.	Čišćenje kondenzatora	81
17.	Konstrukcija ručke slavine	81
18.	Instaliranje i uklanjanje bačve	82
19.	Rezervni dijelovi	82
20.	Sanitacija vodom	82
21.	Održavanje	83
22.	Provjera prije svake uporabe	83
23.	Periodični pregledi	83
24.	Zaštita okoliša	83
25.	Tablica kvarova	84

1. UVOD:

Zahvaljujemo vam što ste odlučili kupiti proizvod LINDR.

2. OPIS RASHLADNOG UREĐAJA:

Uređaj za točenje vode prvenstveno je namijenjen za hlađenje pića u bačvi. Voda u ovim uređajima služi za prijenos hladnoće na liniju piva, te također kao akumulator hladnoće.

Ovaj naputak namijenjen je za modele:

CWP 100 Green Line new

CWP 200 Green Line new

CWP 300 Green Line new

CWP 200 Green Line mobilni new

CWP 300 Green Line mobilni new

CWP 300/Kprofi Green Line mobilni new

AS-40 Green Line new

AS-40 Glycol Green Line new

AS-45 2xkohout Green Line new

AS-80 Green Line new

AS-110 Green Line new

AS-110 INOX Tropical Green Line new

AS-160 Green Line new

AS-160 INOX Tropical Green Line new

AS-200 Green Line new

AS-450 UNLIMITED

AS-250 INOX Tropical Green Line

3. NALJEPNICA PROIZVODNJE:



4. OPĆE UPUTE, MJERE I SIGURNOSNE UPUTE:

Tijekom korištenja pazite na poštivanje osnov-

nih sigurnosnih uputa utvrđenih proizvođačem takvog uređaja. Uređaj za hlađenje namijenjen je a protočno hlađenja pića. Bilo koje druga uporaba smatra se nedopuštenom i stoga opasnom. Dostavljač ne jamči za štete uzrokovane uslijed neispravnog korištenja.

UREĐAJ NE KORISTITE U DRUGE SVRHE NEGO JE ODREDIO PROIZVOĐAČ!!

Uređaji ispunjavaju sigurnosnu zaštitu IP21.

Opća sigurnosna pravila. Poštujte ove sljedeće sigurnosne upute.

Dostavljač ne jamči za štete prouzrokovane na ovom uređaju uslijed rada bez pridržavanja se sljedećih uputa!

⚠ PAŽNJA: Ovaj aparat smiju koristiti djeca starija 15 godina i starije dobi, te osobe sa smanjenim fizičkim, osjetilnim ili mentalnim sposobnostima ili sa nedostatkom iskustva i znanja ako su pod nadzorom, ili ukoliko su bili poučeni o korištenju aparata na siguran način, te razumiju mogućim opasnostima.

⚠ PAŽNJA: Djeca se sa aparatom ne smiju igrati. Sav materijal za pakiranje spremite izvan doseg djece (sadrži plastični omot - moguće gušenje djeteta).

⚠ PAŽNJA: Čišćenje i održavanje aparata od strane korisnika ne smiju vršiti djeca bez nadzora.

⚠ PAŽNJA: Prije nego priključenja glavnog električnog dovoda provjerite da li naponi frekvencija odgovara podacima naznačenim na uređaju.

⚠ PAŽNJA Uvijek provjerite da li utičnica električne struje u koju uključujete hladnjak, odgovara specifikaciji na naljepnici proizvodnje (napon, frekvencija, snaga).

⚠ PAŽNJA Prije bilo kakve radnje na uređaju, npr. čišćenja i održavanja aparata, UVIJEK isključite aparat iz dovoda električne energije: termostat stavite u položaj „O“ i izvucite utikač.

⚠ **PAŽNJA:** Alat ili druge predmete nikada nemojte stavljati na lopatice ventilatora.

⚠ **PAŽNJA:** Za električne dijelove nikada nemojte dirati mokrim ili vlažnim rukama.

⚠ **PAŽNJA:** Za osiguranje snage rashladne jedinice nikada ne blokirajte dovod zraka.

⚠ **PAŽNJA:** Tijekom sanitacije temperatura vode ne smije biti veća od 25 °C!

⚠ **PAŽNJA:** Uvijek provjerite da li je utičnica električne struje u koju ćete uključivati hladnjak slobodno pristupačna, kako bi se u slučaju potrebe utikač odmah mogao izvući.

⚠ **PAŽNJA:** Kada utikač izvlačite iz utičnice, držite za utikač i izvucite ga. Ni u kom slučaju ne vucite za dovodni kabel, prijeti oštećenje.

⚠ **PAŽNJA:** Za potpuno isključenje uređaja utikač izvucite iz utičnice električne energije.

⚠ **PAŽNJA:** U slučaju oštećenja električne instalacije proizvoda potrebno je pozvati osposobljenog servisnog tehničara. Ni u kom slučaju nemojte popravljati sami.

⚠ **PAŽNJA: Rashladni sustav sadrži zapaljivo rashladno sredstvo R290 (propan)!**



⚠ **PAŽNJA:** Izvanredno održavanje i servis sustava za hlađenje moraju vršiti osposobljeni, ovlašteni tehničari, koji su upoznati sa rashladnim i električni sustavima. Za servis hladnjaka s rashladnim sredstvom R290 tehničari moraju imati specijalnu obuku i moraju biti kvalificirani za rukovanje sa zapaljivim tvarima. Poštujte osnovne pravne propise i sigurnosne mjere povezane sa servisom i popravcima!

⚠ **PAŽNJA:** Nemojte koristiti otvoreni plamen i potencijalni izvor iskri u blizini hladnjaka sa korištenim rashladnim sredstvom **R290!**

⚠ **PAŽNJA:** Nakon raspakiranja postavite

hladnjak tako da se toplina od jedinice za hlađenje može dovoljno ventilirati.

⚠ **PAŽNJA:** Na hladnjak se ne siju stavljati predmeti koji bi mogli spriječiti cirkuliranje zraka.

5. INSTALACIJA I POSTAVLJANJE:

Hlađenje postavite na čvrsto postolje u vodoravnu poziciju (maksimalan dopušteni nagib 2 stupnja). Oko uređaja neophodno je slobodno cirkuliranje zraka.

- Osigurajte dovoljno slobodan prostor za cirkuliranje zraka i odvod topline.
- Osigurajte dovoljnu količinu svježeg zraka.
- Uređaj se ne smije postaviti u zatvoreni prostor.
- Uređaj se ne smije postaviti u blizini izvora topline, ili izložen izravnoj sunčevoj svjetlosti.

Minimalna udaljenost prepreke od otvora za ventiliranje mora biti 200 mm, te od kondenzatora 500 mm. Na mjestu gdje ne postoje nikakvi otvori za ventiliranje minimalna udaljenost je 70 cm. Uređaj je najbolje koristiti u hladnoj i dobro provjetrenoj prostoriji. Uređaj je namijenjen za korištenje na temperaturi okoline min. 16 °C i maks. 32 °C

⚠ **PAŽNJA: Uređaj se NE SMIJE koristiti ni skladištiti kada je temperatura okoline ispod 0 °C.** Uređaj je namijenjen za korištenje u normalnom okruženju, primjena samo ispod krova zaštićenog od kiše i sunčevih zraka. Klimatska klasa N.

⚠ **OPASNOST:** Zaštitite hladnjak i električni priključak od kiše i prskanja vode!

⚠ **PAŽNJA:** Ni u kom slučaju hladnjak nemojte stavljati na bočnu stranu, ni tijekom prijevoza.

i NAPOMENA: Za ispravan rad i maksimalnu snagu uređaja od značaja je ne prekrivati ni jedan otvor za ventiliranje te osigurati dovoljnu cirkulaciju zraka.

6. ELEKTRIČNI PRIKLJUČAK:

Uređaj uključite u električni priključak prema specifikaciji na proizvodnoj naljepnici određenog uređaja. Elektroinstalacija podliježe lokalnim propisima. Ukoliko je dovod napajanja (kabel) oštećen, mora ga je zamijeniti proizvođač, servisni tehničar ili na sličan način kvalificirana osoba, kako bi se spriječio nastanak opasne situacije.

⚠ OPASNOST: Uređaj nemojte koristiti ni uključivati ako je oštećen mrežni kabel!

7. TESTIRANJE:

Proizvod je isporučen na takav način da se odmah može koristiti.

8. JAMSTVO:

Na uređaj se pruža jamstvo u skladu s općim zakonskim propisima Republike Češke ili prema poslovnom ugovoru. Tijekom jamstva besplatno ćemo otkloniti nastale kvarove na proizvodu, koji nisu uzrokovani prekomjer-

nim habanjem, neprikladnim rukovanjem, radom, nepovoljnim skladištenjem ili uslijed korištenja proizvoda suprotno uputama i njegovoj konstrukciji koju je proizvođač za tu svrhu namijenio. Materijali promijenjeni tijekom jamstva naša su imovina. O valjanosti jamstva uvijek odlučuje ovlaštenu servis. Jamstvo pruženo od strane prodavača izvan teritorija Republike Češke uređeno je u dogovoru između prodavača i kupca u njihovom uzajamnom odnosu, koji nije izravni odnos prema proizvođaču. Ovime kupac nema pravo na primjenu jamstva kod proizvođača. Prijevoz ili drugi troškovi nisu predmet jamstva.

UPOZORENJE:

Električni uređaji i aparati moraju se revizirati - kontrolirati u roku prema važećoj legislativi države, gdje uređaj radi. Reviziju elektroinstalaciju može vršiti samo osoba s važećim ovlaštenjem a isti rad. Servis, rezervne dijelove i kontrolu vrši proizvođač, ili ovlaštenu servis.

9. OPIS UREĐAJA (vidjeti sl. 9.):

9.1 Serija modela CWP 100 Green Line new, CWP 200 Green Line new, CWP 300 Green Line new:

- | | |
|------------------------------|----------------------|
| 1. Pokazatelj razine ulja | 7. Rashladna petlja |
| 2. Preljev | 8. Glavni prekidač |
| 3. Ulaz pića | 9. Termostat |
| 4. Pumpa za dodatno hlađenje | 10. Ventilator |
| 5. Izlaz pića | 11. Kondenzator |
| 6. Plastični spremnik | 12. Motor kompresora |

9.2 Serija modela AS-40 Green Line new, AS-80 Green Line new, AS-110 Green Line new, AS-160 Green Line new, AS-200 Green Line new:

- | | |
|------------------------------|--|
| 1. Pokazatelj razine ulja | 7. Plastični spremnik |
| 2. Preljev | 8. Ventilator |
| 3. Ulaz pića | 9. Kondenzator |
| 4. Izlaz pića | 10. Termostat |
| 5. Pumpa za dodatno hlađenje | 11. Utičnica pumpe za dodatno hlađenje |
| 6. Rashladna petlja | 12. Glavni prekidač |

9.3 Serija modela AS-45 2x slavina Green Line new, AS-110 INOX Tropical Green Line new, AS-160 INOX Tropical Green Line new:

- | | |
|---------------------------|---------------------------------------|
| 1. Pokazatelj razine ulja | 5. Utičnica pumpe za dodatno hlađenje |
| 2. Preljev | 6. Glavni prekidač |
| 3. Ulaz pića | 7. Slavina za točenje |
| 4. Termostat | 8. Otkapavanje |

9.4 Serija modela CWP 200 Green Line mobilni new, CWP 300 Green Line mobilni new, CWP 300/Kprofi Green Line mobilni new:

- | | |
|---------------------------|--------------------------|
| 1. Pokazatelj razine ulja | 6. Ventilator |
| 2. Preljev | 7. Kondenzator |
| 3. Stalak za točenje | 8. Plastični spremnik |
| 4. Glavni prekidač | 9. Motor kompresora |
| 5. Termostat | 10. Ulaz pića |
| | 11. Ulaz CO ₂ |

10. PUNJENJE SPREMNIKA TEČNOŠĆU (vidjeti sl. 10.):

Plastični spremnik napunite čistom vodom bez kemijskog tretiranja čak do oznake MAX.

⚠ PAŽNJA: Prije puštanja spremnik napunite čistom vodom čak do oznake MAX. Nemojte koristiti nikakve kemijske pripravke, moglo bi doći do oštećenja rashladnog sustava. Nakon hlađenja na temperaturu ispod točke mraza može se koristiti ekološka smjesa protiv smrzavanja na bazi propilenglikola.

⚠ PAŽNJA: Provjerite priključenje izlaza iz pumpe, ako nije priključen nakon uključanja uređaja iz izlaza pumpe prskat će voda.

⚠ PAŽNJA: Kada se priključuje petlja za dodatno hlađenje razina vode u plastičnom spremniku može pasti, stoga razinu ponovno provjerite i ako je potrebno vodu dopunite.

11. PRIKLJUČENJE PIĆA I STAVLJANJE POD TLAKÍ (vidjeti sl. 11.):

11.1 Povezivanje i stavljanje pod tlak AS-40 Green Line new, CO₂/ N₂

- | | |
|-----------------------------------|---|
| 1. Ulaz pića | 7. Redukcijski ventil 1.st N ₂ / CO ₂ |
| 2. Izlaz pića | 8. Piće |
| 3. Ručka slavine (A, S, M-system) | 9. Brza spojnica JG SS 9.5 x 8 mm |
| 4. Brza spojnica F 5/8 x 9.5 mm | 10. Brza spojnica JG izravna 12.7 x 8 mm |
| 5. Brza spojnica F 5/8 x 8 mm | 11. Brza spojnica JG F7/16 x 8 mm |
| 6. Brza spojnica 8 x 8 x 8 mm | |

11.2 Povezivanje i stavljanje pod tlak AS-80 Green Line new, CO₂/ N₂

- | | |
|---------------------------------------|---|
| 1. Ulaz pića | 8. Redukcijski ventil 1.st N ₂ / CO ₂ |
| 2. Izlaz pića | 9. Piće |
| 3. Utičnica pumpe za dodatno hlađenje | 10. Brza spojnica JG SS 9.5 x 8 mm (2x) |
| 4. Ručka slavine (A, S, M-system) | 11. Brza spojnica JG izravna 12.7 x 8 mm (2x) |
| 5. Brza spojnica F 5/8 x 9.5 mm | 12. Brza spojnica JG F7/16 x 8 mm |
| 6. Brza spojnica F 5/8 x 8 mm | |
| 7. Brza spojnica 8 x 8 x 8 mm | |

PREPORUKE: Za priključenje crijeva za piće koristite isključivo brze spojnice i kopče namijenjene od strane proizvođač. Koristite kalibrirana crijeva.

11.3 Povezivanje i stavljanje pod tlak CWP 200 Green Line new, C02/ N2

1. Ulaz pića
2. Izlaz pića
3. Termostat
4. Ručka slavine (A, S, M-system)
5. Brza spojnica F 5/8 x 9.5 mm
6. Brza spojnica F 5/8 x 8 mm
7. Brza spojnica 8 x 8 x 8 mm
8. Redukcijski ventil 1.st N2/ CO2
9. Piće
10. Brza spojnica JG SS 9.5 x 8 mm
11. Brza spojnica JG izravna 12.7 x 8 mm
12. Brza spojnica JG F7/16 x 8 mm

 **PAŽNJA:** Nakon povezivanja provjerite da li su svi spojevi dovoljno zapečaćeni.

NAPOMENA: Kod modela AS gdje je ugrađena pumpa za dodatno hlađenje s miješalicom, nemojte zaboraviti povezati kabel pumpe sa utičnicom na hladnjaku. Pumpa s miješalicom osigurava jednakomjernu temperaturu u cijeloj vodenoj kupki i hladi pića čak do slavine za točenje.

12. PUŠTANJE U RAD:

1. Povežite zračni vod i liniju piva.
2. Povežite petlju za hlađenje sa stalkom.
3. Nalijte tečnost u plastični spremnik.
4. Hladnjak uključite u električnu mrežu.
5. Na prekidač uključite hladnjak.
6. Na termostatu postavite potrebnu temperaturu - vidjeti točku 14.
7. Instalirajte bačvu, vidjeti točku 18, instaliranje bačve.
8. Sa se odvija hlađenje pića. Nakon hlađenja piće možete točiti.

 **PAŽNJA:** Ako dođe do propuštanja, bačvu uklonite, vidjeti točku 18, uređaj isključite. Eventualno propuštanje na vodu popravite. Ako do propuštanja dođe unutar uređaja ili ako niste sigurni, obratite se servisu.



Maks. temperatura pića na ulazu 30° C.

13. KAKO RADITI S BRZIM SPOJNICAMA (vidjeti sliku 13):

13.1 Ugradnja brzih spojnica:

Uhvatite brzu spojnicu i stavite crijevo smjerem u tijelo brze spojnice čak do kraja (oko 20 mm). Crijevo mora biti ravno odrezano, kako bi se savršeno spojilo. Ukoliko se crijevo ne može staviti, završetak se mora navlažiti.

13.2 Demontaža brzih spojnic:

Držite sivi prsten smjerem prema tijelu brze spojnice i crijevo izvucite.

 **PAŽNJA** Ako sivi prsten nećete držati, ali za crijevo vući, brza spojnica će se u crijevo još više urezati.

 **PAŽNJA** Tijekom demontaže crijeva ne smiju biti pod tlakom.

14. TEMPERATURA I PODEŠAVANJE (vidjeti sliku 14):

Temperatura hlađenog pića kontrolirana je mehaničkim termostatom u rasponu 2°C do 8°C. Na termostatu je brojčana ljestvica od 1 do 7.

15. UGRADNJA SLAVINE ZA TOČENJE (vidjeti sliku 15):

1. Ručicu kompenzatora (1.) okrenite tako da je u smjeru prema dolje (vidi sliku). Ručicom kompenzatora na slavini postavite optimalan i protok koji je potreban.
2. Slavinu nametnite okomiti položaj na tisućinke.
3. Osigurajte preturnu maticu o okrećite u smjeru ulijevo. /Popuštajte u smjeru udesno).
4. Stegnite dostavljenim ključem.

16. ČIŠĆENJE KONDENZATORA (vidjeti sliku 16):

1. Odvrnite vijke što drže poklopac.
2. Skinite poklopac.
3. Skinite ventilator.
4. Kondenzator ispušete po tlakom zraka.

17. KONSTRUKCIJA RUČKE SLAVINE (vidjeti sliku 17):

17.1 Ispust za stavljanje bačve pod tlak:

Varijanta povezivanja s izvodom, crijevo se nametne na izvod i učvrsti kopčom.

 **PAŽNJA:** Prije nego brzu spojnicu pričvrstite na navoj 5/8", provjerite je li na ručku slavine (ulaz zraka tlačnog media) nametnut povratni ventil 17.A).

17.2 Ispust za piće:

Na ručku slavine stavite brzu spojnicu F 5/8" x 3/8" (9,5mm).

18. TEMPERATURA I PODEŠAVANJE BAČVE (vidjeti sliku 18):

18.1 Instaliranje bačve:

Postupak instaliranja S-system ručke na bačvu.

18. Uklanjanje bačve:

Postupak uklanjanja S-system ručke na bačvu.

18.3 Instaliranje bačve:

Postupak instaliranja A-system ručke na bačvu.

18.4 Uklanjanje bačve:

Postupak uklanjanja A-system ručke na bačvu.

 **PAŽNJA:** Prije instaliranja bačve provjerite da li je adapter čist!

19. REZERVNI DIJELOVI:

Prilikom naručivanja rezervnih dijelova uvijek je potrebno navesti:

- tip proizvoda
- godina proizvodnje
- broj proizvodnje
- cijeli naziv rezervnog dijela i njegov broj

Naručivanje sastavnih dijelova:

UVIJEK KORISTITE ORIGINALNE SASTAVNE DIJELOVE. Za sastavne dijelove koji nisu originalni, ili preporučeni proizvođačem, proizvođač ni dostavljač ne snose nikakvu odgovornost.

20. SANITACIJA VODOM: (vidjeti sliku 20):

(sanitacijski adapter)

Adapter za sanitaciju (nije sastavni dio pakiranja) priključite na vodovodnu seriju pomoću crijeva.

 **PAŽNJA:** Maksimalna temperatura vode ne smije biti više od 25 °C.

Postupak sanitacije:

Kada bačvu ispraznite, instalirajte ručku slavine u adapter za sanitaciju na isti način kao kada instalirate bačvu. Nakon instaliranja otvorite ručicu slavine za točenje i držite ju otvorenu sve dok iz slavine ne curi čista voda (isprat će se svi ostatci pića i djelomične naslage).

Za bolje izvođenje sanitacije rashladnog uređaja koristite kuglice za sanitaciju, koje stavite u crijevo iza ručke slavine i pod tlakom vode ih protisnete kroz vod pića.

 **NAPOMENA:** Adapter za sanitaciju nije sastavni dio pakiranja. Moguće ga je kupiti kao pribor hladnjaka.

i NAPOMENA: Nemojte zaboraviti demontirati slavinu za točenje i izvaditi kuglicu za sanitaciju.

21. ODRŽAVANJE:

Nakon svake uporabe vod pića hladnjaka isperite pod tlakom vode (vidjeti Sanitacija vodom). Za lakše ispiranje koristite adapter za sanitaciju prema vrsti Vaše ručke slavine (nije sastavni dio pakiranja). Jedanput u 14 dana hladnjak je potrebno sanitirati kemijski

ovlaštenom osobom. Svaki mjesec potrebno je pregledati čistoću kondenzatora, eventualno nečistoće ispuhati pod tlakom zraka, ili očistiti metenjem, inače postoji mogućnost smanjenja snage hlađenja ili oštećenja hladnjaka. Obrišite uređaj samo vlažnom krpom (bez korištenja kemijskih sredstava).

22. PREGLED PRIJE SVAKE UPORABE:

1. Vizualna kontrola.
2. Kontrola dovoda kabela.
3. Začepljenje kondenzatora (u slučaju prekomjernog začepljenja potrebno je čistiti češće od 1 put mjesečno).
4. Pregled razine vode.

⚠ PAŽNJA: Ne koristite uređaj ako ste otkrili kvar.

23. PERIODIČNI PREGLEDI:

- ✓ 1 puta tjedno provjerite razinu vode u spremniku
- ✓ 1 puta tjedno provjerite da li dovodni kabel nije oštećen i da li je el. utikač čvrsto stavljen u utičnicu.
- ✓ 1 puta tjedno provjerite da li uređaj nije izložen toplinskom zračenju.

- ✓ 1 puta tjedno provjerite da ništa ne sprječava cirkuliranje zraka
- ✓ 1 puta mjesečno provjerite kondenzator rashladne jedinice i redovito je čistite.
- ✓ 1 puta mjesečno provjerite čistoću vode u uređaju, po potrebi promijenite.
- ✓ 1 puta godišnje osigurajte inspekciju električne sigurnosti od strane tehničara za revizije.

24. ZAŠTITA OKOLIŠA

Sortiranje otpada



Ovaj proizvod ne smije se zbrinjavati zajedno sa komunalnim otpadom. U Republici Češkoj Električni otpad se rješava u sklopu Rema Sustava (www.remasystem.cz).

U drugim državama nego je Češka razvrstavanje otpada podliježe lokalnim propisima.



Sortirani otpad omogućuje recikliranje i ponovno korištenje proizvoda i materijala za pakiranje. Ponovno korištenje recikliranih materijala pomaže štiti okoliš od zagađenja i smanjuje potrošnju sirovina. Lokalni propisi mogu uređivati način zbrinjavanja kućnih aparata na lokalnim sabirnim mjestima ili na mjestu kupnje.

25. TABLICA KVAROVA:

Nedostatak	Uzrok	Odstranjivanje
ne curi piće	bačva je loše instalirana	provjerite je li ručica slavine pritisnuta dolje
		uređaj s ugrađenim kompresorom - uključite prekidač
	smrzla voda nakon sanitacije	isključiti uređaj i ne preostaje nego čekati sve dok piće ponovno ne počne curiti (to može trajati nekoliko minuta, ali i sati!)
	zatvoreni kompenzator	pomaknuti ručicom kompenzatora na slavini za točenje
piće je malo ohlađeno	neispravno postavljen termostat	okrenite kotačić termostata u smjeru udesno prema brojki 7
	loša cirkulacija zraka	provjerite lamele kondenzatora da li nisu začepljene
	uređaj se pregrijava	uređaj stavite u hladnije okruženje
slavina se trza, piće prska	previše visoki tlak	oduzmite na tlačnom mediju, smanjite tlak u bačvi
ne uključi zračni kompresor		uključite prekidač na hladnjaku
ne isključuje zračni kompresor	spojevi nisu zapečaćeni	izvadite i ponovno umetnite crijevo zraka, pritegnite matice na ručki slavine
pivo prekomjerno stvara pjenu		smanjite temperaturu pića - kotačić termostata okrenite udesno
		kompensirajte protok, ručicom kompenzatora u smjeru prema gore
brze spojnice ne brtve	neispravno stavljeno crijevo	izvucite, provjerite da li na crijevu nije oštar rub, eventualno smanjite nožem
	ogrebotine na crijevu	izvucite i manjite za oko 2 cm

i NAPOMENA: Ako se kvar i nakon gore preporučenih provjera ponavlja, obratite se na servis.

Nemojte zaboraviti navesti sljedeće:

- vrstu kvara
- tip proizvoda
- godina proizvodnje
- broj proizvodnje (naznačeno na naljepnici)

PROIZVODNI MODEL:	RASHLADNA SNAGA KOMPRESORA (HP)	RASHLADNA SNAGA KOMPRESORA (W)	MAKSIMALNA RASHLADNA SNAGA TO 0°C/TK 45°C	STAL. SNAGA (L/SAT)	TOPLINSKI PAD Δt (°C)	BROJ SLAVINA (KOM)	TIP RASHLADNA SREDSTVA	NAPON	NAPAJANJE (W)	NAZIVNA STRUJA (A)
CWP 100 Green Line new	1/3	860	90	70	10	0	R290	220-240V 50Hz~1	621	2,70
CWP 200 Green Line new	3/4	1550	140	120	10	0	R290	220-240V 50Hz~1	1035	4,50
CWP 300 Green Line new	1	2300	200	180	10	0	R290	220-240V 50Hz~1	960	4,20
CWP 200 Green Line mobilni new	3/4	1550	140	120	10	2	R290	220-240V 50Hz~1	1081	04:50
CWP 300 Green Line mobilni new	1	2300	200	180	10	2	R290	220-240V 50Hz~1	960	4,20
CWP 300/Kprofi Green Line mobilni new	1	2300	200	180	10	2	R290	220-240V 50Hz~1	1080	4,70
AS-40 Green Line new	1/8	310	45	25	10	0	R290	220-240V 50Hz~1	322	1,40
AS-40 Glycol Green Line new	1/8	310	40	25	10	0	R290	220-240V 50Hz~1	437	1,90
AS-80 Green Line new	1/4	630	80	45	10	0	R290	220-240V 50Hz~1	506	2,20
AS-110 Green Line new	1/3	860	110	60	10	0	R290	220-240V 50Hz~1	621	2,70
AS-110 INOX Tropical Green Line new	1/3	860	110	60	10	0	R290	220-240V 50Hz~1	621	2,70
AS-160 Green Line new	3/4	1550	160	110	10	0	R290	220-240V 50Hz~1	874	3,80
AS-200 Green Line new	3/4	2000	200	150	10	0	R290	220-240V 50Hz~1	782	3,40
AS-160 INOX Tropical Green Line new	3/4	1550	160	110	10	0	R290	220-240V 50Hz~1	874	3,80
AS-45 2xslavina Green Line new	1/8	310	45	25	10	2	R290	220-240V 50Hz~1	322	1,40
AS-450 UNLIMITED	2x3/4	2x2000	450	380	10	0	R290	220-240V 50Hz~1	1380	6,00
AS-250 INOX Tropical Green Line	1	2360	200	180	10	0	R290	220-240V 50Hz~1	874	3,8

WAŻNE

Niniejszy podręcznik zawiera instrukcje dotyczące instalacji, eksploatacji i obsługi urządzenia. Niniejszy podręcznik stanowi integralną część urządzenia. Musi być przechowywany przy urządzeniu przez cały okres użytkowania i dostępny dla użytkownika podczas instalacji, przemieszczania, eksploatacji i konserwacji urządzenia.

Przed instalacją i eksploatacją urządzenia należy dokładnie zapoznać się z niniejszym podręcznikiem, gdyż zawiera on ważne informacje zapewniające, że wszystkie czynności zostaną wykonane w sposób prawidłowy i bezpieczny.

W związku z ciągłym ulepszaniem produktów, rysunki zawarte w niniejszej instrukcji mają charakter wyłącznie podglądowy i mogą się różnić od zakupionego produktu.

Niniejsza instrukcja jest tłumaczeniem oryginalnej instrukcji w języku czeskim.

LINDR.CZ s.r.o.

ul. Sadová 132
503 15 Nechanice, Czech Republic

komórka: + 420 775 715 494

tel.: +420 495 447 239

e-mail: info@lindr.cz

web: www.lindr.cz, www.lindr.eu

86

SYMBOLE I ZNAKI UŻYTE W NINIEJSZEJ INSTRUKCJI OBSŁUGI:



UWAGA:

Niestosowanie się do zaleceń może spowodować obrażenia lub uszkodzenie urządzenia.



NOTATKA:

Ten symbol oznacza informacje i zalecenia dla użytkownika.



ZAGROŻENIE:

Zagrożenie porażeniem prądem elektrycznym.



UWAGA:

System chłodzenia zawiera łatwopalny czynnik chłodniczy R290 (propan)!



Spis treści:

1.	Wstęp	88
2.	Opis chłodziarki	88
3.	Tabliczka fabryczna	88
4.	Ogólne zalecenia, środki i instrukcje bezpieczeństwa	88
5.	Instalacja i umieszczenie	89
6.	Przyłącze elektryczne	90
7.	Wypróbowanie	90
8.	Gwarancja	90
9.	Opis urządzenia	90
10.	Napełnianie pojemnika płynem	91
11.	Podłączenie napoju i napełnienie ciśnieniem	91
12.	Uruchomienie	92
13.	Używanie szybkozłączek	92
14.	Temperatura i regulacja	93
15.	Instalacja kurka do nalewania napoju	93
16.	Czyszczenie kondensatora	93
17.	Konstrukcja elementu do podłączenia beczki	93
18.	Podłączenie i odłączenie beczki	94
19.	Części zamienne	94
20.	Czyszczenie za pomocą wody	94
21.	Konserwacja	95
22.	Kontrola przed każdym użyciem	95
23.	Kontrole okresowe	95
24.	Ochrona środowiska	95
25.	Tabela usterek	96

1. WSTĘP:

Dziękujemy za zakup produktu LINDR.

2. OPIS SCHŁADZARKI:

Wodne urządzenie do nalewania napojów jest przeznaczone głównie do chłodzenia napojów w beczkach. Woda w takich urządzeniach służy do przeniesienia chłodu na przewody z piwem oraz jako akumulator chłodu.

Niniejsza instrukcja dotyczy modeli:

CWP 100 Green Line new

CWP 200 Green Line new

CWP 300 Green Line new

CWP 200 Green Line mobilny new

CWP 300 Green Line mobilny new

CWP 300/Kprofi Green Line mobilny new

AS-40 Green Line new

AS-40 Glycol Green Line new

AS-45 2 x zawór Green Line new

AS-80 Green Line new

AS-110 Green Line new

AS-110 INOX Tropical Green Line new

AS-160 Green Line new

AS-160 INOX Tropical Green Line new

AS-200 Green Line new

AS-450 UNLIMITED

AS-250 INOX Tropical Green Line

3. TABLICZKA FABRYCZNA:



4. OGÓLNE ZALECENIA, ŚRODKI I INSTRUKCJE BEZPIECZEŃSTWA:

Podczas użytkowania należy przestrzegać podstawowych instrukcji bezpieczeństwa podanych przez producenta danego urządzenia. Schładzarka jest przeznaczona do przepływowego chłodzenia napojów. Jej wykorzystanie do jakichkolwiek innych celów jest uważane

za niedopuszczalne, czyli niebezpieczne. Dostawca nie ponosi odpowiedzialności za szkody spowodowane w wyniku niewłaściwego użytkowania.

NIE UŻYWAĆ URZĄDZENIA DO INNYCH CELÓW, NIŻ JAKIE ZOSTAŁY OKREŚLONE PRZEZ PRODUCENTA!

Urządzenia spełniają stopień ochrony IP21.

Ogólne zasady bezpieczeństwa. Należy przestrzegać następujących instrukcji bezpieczeństwa.

Dostawca nie ponosi odpowiedzialności za szkody wynikające z czynności wykonywanych z danym urządzeniem bez przestrzegania następujących instrukcji!

⚠ UWAGA: Urządzenie może być używane przez dzieci w wieku nie mniej niż 15 lat i osoby o ograniczonych zdolnościach fizycznych, zmysłowych lub psychicznych lub posiadające nieodpowiednie doświadczenie oraz wiedzę, jeżeli są one pod nadzorem albo zostały pouczone o bezpiecznym używaniu urządzenia i rozumieją ewentualnym zagrożeniom.

⚠ UWAGA: Dzieciom nie wolno się bawić urządzeniem. Wszelkie materiały opakowaniowe należy przechowywać z dala od dzieci (zawiera opakowanie foliowe - ryzyko uduszenia się dziecka).

⚠ UWAGA: Czyszczenie i konserwację urządzenia, które powinien wykonywać użytkownik, nie mogą wykonywać dzieci bez nadzoru.

⚠ UWAGA: Przed podłączeniem głównego przewodu zasilania elektrycznego należy sprawdzić, czy napięcie i częstotliwość są zgodne z informacjami podanymi na urządzeniu.

⚠ UWAGA: Zawsze sprawdzić, że gniazdko elektryczne, do którego schładzarka ma być podłączona, spełnia specyfikację podaną na tabliczce fabrycznej (napięcie, częstotliwość, pobór mocy).

⚠ UWAGA: Przed wszelkimi ingerencjami w urządzenie, np. czyszczeniem i konserwacją, ZAWSZE odłączyć urządzenie od dopływu energii elektrycznej: termostat przestawić do pozycji „O” i wyciągnąć wtyczkę.

⚠ **UWAGA:** Nigdy nie wkładać narzędzi lub innych przedmiotów w wirnik wentylatora.

⚠ **UWAGA:** Nigdy nie dotykać części elektrycznych mokrymi lub wilgotnymi rękami.

⚠ **UWAGA:** W celu zapewnienia wydajności schładzarki, nigdy nie blokować dopływu powietrza.

⚠ **UWAGA:** Podczas czyszczenia temperatura wody nie może przewyższać 25°C!

⚠ **UWAGA:** Zawsze sprawdzić, czy gniazdko elektryczne, do którego schładzarka ma być podłączona, jest swobodnie dostępne, aby w razie konieczności można było natychmiast odłączyć wtyczkę.

⚠ **UWAGA:** Przy wyciąganiu wtyczki z gniazdka należy chwycić wtyczkę i wyciągnąć. W żadnym przypadku nie wolno ciągnąć za kabel przyłączeniowy, zagraża jego uszkodzenie.

⚠ **UWAGA:** Aby całkowicie wyłączyć urządzenie, należy wyciągnąć wtyczkę z gniazdka elektrycznego.

⚠ **UWAGA:** W przypadku uszkodzenia instalacji elektrycznej produktu należy wezwać kwalifikowanego serwisanta. W żadnym przypadku nie naprawiać samemu.

⚠ **UWAGA:** **System chłodzenia zawiera łatwopalny czynnik chłodniczy R290 (propan)!**



⚠ **UWAGA:** Nadzwyczajną konserwację i obsługę serwisową systemu chłodzenia muszą wykonywać przeszkoleni i upoważnieni serwisanci, którzy zostali zapoznani z systemami chłodniczymi i elektrycznymi. W przypadku serwisowania schładzarek używających czynnik R290 serwisanci muszą być specjalnie przeszkoleni i wykwalifikowani w zakresie obchodzenia się substancjami łatwopalnymi. Należy przestrzegać podstawowych przepisów prawa i stosować środki bezpieczeństwa dotyczące serwisu i napraw!

⚠ **UWAGA:** Nie używać otwartego płomienia i potencjalnych źródeł iskier w pobliżu schładzarki używającej czynnik **R290!**

⚠ **UWAGA:** Po rozpakowaniu schładzarkę

umieścić w taki sposób, aby ciepło wytwarzane przez jednostkę chłodzącą mogło być odpowiednio odprowadzane.

⚠ **UWAGA:** Na schładzarce nie wolno umieszczać przedmiotów, które broniłyby cyrkulacji powietrza.

5. INSTALACJA I UMIESZCZENIE:

Schładzarkę umieścić na stabilnej podkładce w pozycji poziomej (maksymalne dopuszczalne nachylenie 2 stopnie). Wokół urządzenia jest wymagana swobodna cyrkulacja powietrza.

- Zapewnić wystarczającą swobodną przestrzeń do cyrkulacji powietrza i odprowadzania ciepła.
- Zapewnić wystarczającą ilość świeżego powietrza.
- Urządzenie nie może być umieszczone w zamkniętej przestrzeni.
- Urządzenie nie może być umieszczone w pobliżu źródeł ciepła lub narażone na bezpośrednie działanie promieni słonecznych.

Minimalna odległość przeszkody od otworów wentylacyjnych musi wynosić 200 mm, od kondensatora 500 mm. W miejscu, gdzie nie występują żadne otwory wentylacyjne, minimalna odległość wynosi 70 mm. Urządzenie należy użytkować najlepiej w zimnym i dobrze wentylowanym pomieszczeniu. Urządzenie jest przeznaczone do eksploatacji w temperaturze otoczenia od min. 16°C do maks. 32°C.

⚠ **UWAGA:** **Urządzenia NIE WOLNO użytkować ani przechowywać w temperaturze otoczenia poniżej 0°C.** Urządzenie jest przeznaczone do eksploatacji w normalnym środowisku, pod zadaszeniem, chronione przed deszczem i promieniami słońca. Klasa klimatyczna N.

⚠ **ZAGROŻENIE:** Chronić schładzarkę i przyłącze elektryczne przed deszczem i pryskającą wodą!

⚠ **UWAGA:** W żadnym przypadku nie pokładać schładzarki na boku, nawet w trakcie transportu.



NOTATKA: W celu zapewnienia prawidłowej pracy i maksymalnej wydajności urządzenia jest ważne, aby nie osłaniać żadnego z otworów wentylacyjnych i zapewnić odpowiednią cyrkulację powietrza.

6. PRZYŁĄCZE ELEKTRYCZNE:

Urządzenie należy przyłączyć do przyłącza elektrycznego, które odpowiada specyfikacji na tabliczce fabrycznej danego urządzenia. Instalacja elektryczna podlega lokalnym przepisom. Jeżeli przyłączy zasilające (kabel) jest uszkodzone, musi zostać zmieniony przez producenta, jego serwisanta lub osobę o podobnej kwalifikacji, aby zapobiec powstaniu niebezpiecznej sytuacji.

⚠ ZAGROŻENIE: W przypadku uszkodzenia kabla zasilającego urządzenia nie wolno używać ani włączać!

7. WYPRÓBOWANIE:

Produkt jest dostarczany w stanie gotowym do natychmiastowego użycia.

8. GWARANCJA:

Urządzenie jest objęte gwarancją według przepisów prawa Republiki Czeskiej albo według umowy handlowej. W trakcie okresu gwarancji usuniemy bezpłatnie powstałe wady produktu, które nie zostały spowodowane przez nadmierne zużycie, nieodpowiednie użytkowanie, posługiwanie się, nieodpowiednie magazynowanie lub używanie niezgodne z niniejszą in-

strukcją i konstrukcją urządzenia przeznaczoną do celów określonych przez producenta. Materiały zmienione w trakcie okresu gwarancji są naszą własnością. O zasadności roszczenia gwarancyjnego zawsze podejmuje decyzję autoryzowany serwis. Gwarancja udzielona przez sprzedawcę poza terytorium Republiki Czeskiej kieruje się umową zawartą pomiędzy sprzedawcą a kupującym w ich wzajemnej relacji, która nie stanowi bezpośredniej relacji z producentem. Kupującemu w ten sposób nie powstaje prawo do skierowania zgłoszenia gwarancyjnego do producenta. Gwarancja nie obejmuje transportu lub innych kosztów.

UWAGA:

Urządzenia i odbiorniki elektryczne podlegają przeglądom - sprawdzeniom, które muszą zostać przeprowadzone w terminie określony w obowiązujących przepisach kraju ich użytkowania. Badanie instalacji elektrycznej może zostać wykonane tylko przez osobę posiadającą ważne uprawnienie do jego wykonywania. Czynności serwisowe, części zamienne i kontrole wykonuje producent lub autoryzowany serwis.

9. OPIS URZĄDZENIA (zob. rys. 9.):

9.1 Linia modelowa CWP 100 Green Line new, CWP 200 Green Line new, CWP 300 Green Line new:

- | | |
|----------------------------------|----------------------|
| 1. Poziomowskaz | 7. Pętla chłodząca |
| 2. Odprowadzenie nadmiaru | 8. Główny wyłącznik |
| 3. Wlot napoju | 9. Termostat |
| 4. Pompa dodatkowego schładzania | 10. Wentylator |
| 5. Wylot napoju | 11. Kondensator |
| 6. Zbiornik plastikowy | 12. Silnik kompresor |

9.2 Linia modelowa AS-40 Green Line new, AS-80 Green Line new, AS-110 Green Line new, AS-160 Green Line new, AS-200 Green Line new:

- | | |
|----------------------------------|---|
| 1. Poziomowskaz | 7. Zbiornik plastikowy |
| 2. Odprowadzenie nadmiaru | 8. Wentylator |
| 3. Wlot napoju | 9. Kondensator |
| 4. Wylot napoju | 10. Termostat |
| 5. Pompa dodatkowego schładzania | 11. Wtyczka pompy dodatkowego schładzania |
| 6. Pętla chłodząca | 12. Główny wyłącznik |

9.3 Linia modelowa AS-45 2 krany Green Line new, AS-110 INOX Tropical Green Line new, AS-160 INOX Tropical Green Line new:

- | | |
|---------------------------|--|
| 1. Poziomowskaz | 5. Wtyczka pompy dodatkowego schładzania |
| 2. Odprowadzenie nadmiaru | 6. Główny wyłącznik |
| 3. Wlot napoju | 7. Kran nalewający |
| 4. Termostat | 8. Okapnik |

9.4 Linia modelowa CWP 200 Green Line mobilna new, CWP 300 Green Line mobilna new, CWP 300/Kprofi Green Line mobilna new:

- | | |
|---------------------------|--------------------------|
| 1. Poziomowskaz | 6. Wentylator |
| 2. Odprowadzenie nadmiaru | 7. Kondensator |
| 3. Stojak nalewający | 8. Zbiornik plastikowy |
| 4. Główny wyłącznik | 9. Silnik kompresor |
| 5. Termostat | 10. Wlot napoju |
| | 11. Wlot CO ₂ |

10. NAPEŁNIANIE ZBIORNIKA PŁYNEM (zob. rys. 10.):

Napełnić plastikowy pojemnik czystą wodą niepoddaną chemicznemu uzdatnianiu aż do poziomu MAX.

⚠ UWAGA: Przed uruchomieniem należy napełnić zbiornik czystą wodą aż do znaku MAX. Nie używać żadnych preparatów chemicznych, ponieważ mogłyby spowodować uszkodzenie systemu chłodzenia. W celu chłodzenia do temperatury poniżej zera można użyć ekologicznej mieszanki niezamarzającej na bazie glikolu propylenowego.

⚠ UWAGA: Sprawdzić przyłączenie wylotu z pompy, jeżeli nie będzie podłączone, po uruchomieniu urządzenia z wylotu pompy zaczną tryskać woda.

⚠ UWAGA: W przypadku włączenia pętli dodatkowego schładzania, poziom wody w plastikowym zbiorniku może obniżyć się, dlatego należy go ponownie sprawdzić i ewentualnie dolać.

11. PODŁĄCZENIE NAPOJU I NAPEŁNIENIE CIŚNIENIEM (zob. rys. 11.):

11.1 Podłączenie i napełnienie ciśnieniem AS-40 Green Line new, CO₂/N₂

- | | |
|---|---|
| 1. Wlot napoju | 6. Szybkozłączka rozdzielacz 8 x 8 x 8 mm |
| 2. Wylot napoju | 7. Zawór redukcyjny 1.st N ₂ / CO ₂ |
| 3. Element do podłączenia beczki (A, S, M-system) | 8. Napój |
| 4. Szybkozłączka F 5/8 x 9,5 mm | 9. Szybkozłączka JG SS 9,5 x 8 mm |
| 5. Szybkozłączka F 5/8 x 8 mm | 10. Szybkozłączka JG prosta 12,7 x 8 mm |
| | 11. Szybkozłączka JG F7/16 x 8 mm |

11.2 Podłączenie i napełnienie ciśnieniem AS-80 Green Line new, CO₂/N₂

- | | |
|---|---|
| 1. Wlot napoju | 6. Szybkozłączka F 5/8 x 8 mm |
| 2. Wylot napoju | 7. Szybkozłączka rozdzielacz 8 x 8 x 8 mm |
| 3. Wtyczka pompy dodatkowego schładzania | 8. Zawór redukcyjny 1.st N ₂ / CO ₂ |
| 4. Element do podłączenia beczki (A, S, M-system) | 9. Napój |
| 5. Szybkozłączka F 5/8 x 9,5 mm | 10. Szybkozłączka JG SS 9,5 x 8 mm (2x) |
| | 11. Szybkozłączka JG prosta 12,7 x 8 mm (2x) |
| | 12. Szybkozłączka JG F7/16 x 8 mm |

ZALECENIA: Do podłączenia węża na napój należy używać wyłącznie szybkozłaczek i zacisków określonych przez dostawcę. Należy używać kalibrowanych węży.

11.3 Podłączenie i napełnienie ciśnieniem CWP 200 Grenn line new, CO2/ N2

1. Wlot napoju
2. Wylot napoju
3. Termostat
4. Element do podłączenia beczki (A, S, M-system)
5. Szybkozłączka F 5/8 x 9,5 mm
6. Szybkozłączka F 5/8 x 8 mm
7. Szybkozłączka rozdzielacz 8 x 8 x 8 mm
8. Zawór redukcyjny 1.st N2/ CO2
9. Napój
10. Szybkozłączka JG SS 9,5 x 8 mm
11. Szybkozłączka JG prosta 12,7 x 8 mm
12. Szybkozłączka JG F7/16 x 8 mm

 **UWAGA:** Po podłączeniu sprawdzić, czy wszystkie połączenia są odpowiednio szczelne.

UWAGA: W przypadku modeli AS, w których została zainstalowana dodatkowa pompa schładzająca z mieszalnikiem, należy pamiętać o podłączeniu kabla pompy do gniazdka na schładzarce. Pompa z mieszalnikiem zapewnia równomierną temperaturę w całej kąpieli wodnej i dodatkowo schładza napoje aż do kranu nalewającego.

12. URUCHOMIENIE:

1. Połączyć instalację powietrza i instalację piwa.
2. Połączyć pętlę dodatkowego schładzania ze stojakiem.
3. Wlać płyn do plastikowego zbiornika.
4. Podłączyć schładzarkę do sieci elektrycznej.
5. Włączyć schładzarkę za pomocą włącznika.
6. Ustawić wymaganą temperaturę na termostacie - zob. pkt 14.
7. Podłączyć beczkę zob. pkt 18, podłączanie beczki.
8. Teraz przebiega schładzanie napoju. Po schłodzeniu można nalewać napój.

 **UWAGA:** W przypadku wystąpienia nieszczelności, odłączyć beczkę zob. pkt 18 i wyłączyć urządzenie. Usunąć ewentualną nieszczelność w instalacji. Jeżeli nieszczelność wystąpi w urządzeniu lub w przypadku niemożliwości jej samodzielnego usunięcia, prosimy o kontakt z serwisem.



Maks. temperatura napoju wejściowego 30° C.

13. UŻYWANIE SZYBKOZŁĄCZEK (zob. rys. 13):

13.1 Montaż szybkozłączy:

Chwycić szybkozłączkę i wsunąć wąż w kierunku do korpusu szybkozłączki aż do osiągnięcia oporu (ok. 20 mm). Aby osiągnąć idealne połączenie, wąż musi być równo przycięty. W przypadku niemożliwości wsunięcia węża, należy zwilżyć jego końcówkę.

13.2 Demontaż szybkozłączek:

Przytrzymać szary pierścień w kierunku do korpusu szybkozłączki i wyciągnąć wąż.

UWAGA: W przypadku nietrzymania szarego pierścienia i ciągnięcia za wąż, szybkozłączka jeszcze więcej wbije się w niego.

UWAGA: Podczas demontażu węże nie mogą być pod ciśnieniem.

14. TEMPERATURA I REGULACJA (zob. rys. 14):

Temperatura schładzanego napoju jest regulowana za pomocą mechanicznego termostatu w zakresie od 2°C do 8°C.

Na termostacie jest podziałka 1-7.

15. INSTALACJA KRANU DO NALEWANIA NAPOJU (zob. rys. 15):

1. Przeszawić dźwignię kompensatora (1) tak, aby była skierowana w dół (zob. rysunek). Za pomocą dźwigni kompensatora na kurku ustawić optymalny wymagany przepływ.
2. Nałożyć kran prostopadłe na końcówkę.
3. Zabezpieczyć nakrętką złączkową, kręcić w lewo. (Luzować w prawo).
4. Dokręcić dołączonym kluczem.

16. CZYSZCZENIE KONDENSATORA (zob. rys. 16):

1. Zdemontować śruby przytrzymujące pokrywę.
2. Zdjąć pokrywę.
3. Wyjąć wentylator.
4. Kondensator przedmuchać powietrzem pod ciśnieniem.

17. KONSTRUKCJA ELEMENTU DO PODŁĄCZENIA BECZKI (zob. rys. 17):

17.1 Wylot do napełnienia beczki ciśnieniem:

Wersja podłączenia z wylotem, wąż jest nasuwany na wylot i mocowany zaciskiem.

UWAGA: Przed nakręceniem szybkozłączki na gwint 5/8", upewnić się, że na elemencie podłączeniowym (wlot powietrza medium tłoczącego) jest założony zawór wargowy (zawór wsteczny 17.A).

17.2 Wylot na napój:

Nakręcić szybkozłączkę na element podłączeniowy F 5/8" x 3/8" (9,5 mm).

18. PODŁĄCZENIE I ODŁĄCZENIE BECZKI (zob. rys. 18):

18.1 Podłączenie beczki:

Proces podłączenie elementu S-system do beczki.

18.2 Odłączenie beczki:

Proces odłączenie elementu S-system od beczki.

18.3 Podłączenie beczki:

Proces podłączenie elementu A-system do beczki.

18.4 Odłączenie beczki:

Proces odłączenie elementu A-system od beczki.

 **UWAGA:** Przed podłączeniem beczki sprawdzić, że adapter jest czysty!

19. CZĘŚCI ZAMIENNE:

Podczas zamawiania części zamiennych należy zawsze podać:

- typ produktu
- rok produkcji
- nr seryjny
- pełną nazwę części zamiennej i jej numer

Zamawianie części:

ZAWSZE UŻYWAĆ ORYGINALNYCH CZĘŚCI. Za części, które nie są oryginalne lub zalecone przez producenta, producent ani dostawca nie ponoszą żadnej odpowiedzialności.

20. CZYSZCZENIE ZA POMOCĄ WODY (zob. rys. 20):

(adapter czyszczący)

Podłączyć adapter czyszczący (nie jest w zestawie) do instalacji wodociągowej za pomocą węża.

 **UWAGA:** Temperatura wody nie może przewyższać 25°C.

Proces czyszczenia:

Po opróżnieniu beczki podłączyć element przyłączeniowy do adaptera czyszczącego w taki sam sposób, jak w przypadku podłączania beczki. Po podłączeniu otworzyć dźwignię kranu i trzymać ją otwartą, dopóki z kranu nie popłynie czysta woda (zostaną wypłukane wszystkie resztki napoju i częściowo osady).

W celu lepszego wykonania czyszczenia schładzarki należy użyć kulek czyszczących, które należy włożyć w wąż za element przyłączeniowy i za pomocą ciśnienia wody precyzyjnie je przez instalację napoju.

 **NOTATKA:** Adapter czyszczący nie jest dołączony do zestawu. Można go zakupić jako akcesoria do schładzarki.

i NOTATKA: Należy pamiętać o zdemontowaniu kranu nalewającego i wyjęciu kulki czyszczącej.

21. KONSERWACJA:

Po każdym użyciu wypłukać instalację napoju wodą pod ciśnieniem (zob. Czyszczenie za pomocą wody). Do łatwiejszego płukania można użyć adapteru czyszczącego (nie jest w zestawie), odpowiedniego dla danego typu elementu przyłączeniowego. Raz na 14 dni schładzarka powinna zostać wyczyszczona

przez osobę upoważnioną. Co miesiąc należy sprawdzić czystość kondensatora, ewentualne zanieczyszczenia odmuścać ciśnieniem powietrza lub zmieść, w przeciwnym razie zagraża zmniejszenie wydajności chłodzenia lub uszkodzenie schładzarki.

Wycieraj urządzenie tylko wilgotną szmatką (bez użycia środków chemicznych).

22. KONTROLA PRZED KAŻDYM UŻYCIEM:

1. Kontrola wizualna.
2. Kontrola kabla przyłączeniowego.
3. Zapchanie kondensatora (w przypadku nadmiernego zapchania czyścić częściej niż 1x na miesiąc).
4. Kontrola poziomu wody.

⚠ UWAGA: W przypadku wykrycia wady wstrzymać użytkowanie urządzenia.

23. KONTROLE OKRESOWE:

- ✓ 1x na dzień sprawdzić poziom wody w zbiorniku
- ✓ 1x w tygodniu sprawdzić, czy kabel przyłączeniowy nie jest uszkodzony i wtyczka elektryczna jest mocno podłączona do gniazdka.
- ✓ 1x w tygodniu sprawdzić, że urządzenie nie jest narażone na działanie promieniującego ciepła.
- ✓ 1x w tygodniu sprawdzić, że nic nie zabrania cyrkulacji powietrza.
- ✓ 1x w miesiącu sprawdzać kondensator jednostki chłodzącej i regularnie czyścić.
- ✓ 1x w miesiącu sprawdzać czystość wody w urządzeniu, ewentualnie zmienić.
- ✓ 1x w roku zapewnić kontrolę bezpieczeństwa elektrycznego przez technika przeglądu.

24. OCHRONA ŚRODOWISKA

Segregacja odpadów:



Produktu nie wolno usuwać wspólnie ze zwykłymi odpadami z gospodarstw domowych. W Republice Czeskiej gospodarowanie odpadami elektrycznymi zapewnia System Rema (www.remasystem.cz).

W innych krajach poza Republiką Czeską segregacja odpadów podlega lokalnym przepisom.



Segregowanie odpadów umożliwia ich recykling i wtórne wykorzystanie używanych produktów i materiałów opakowaniowych. Wtórne wykorzystanie materiałów z odzysku pomaga chronić środowisko naturalne przed zanieczyszczeniem i zmniejsza zużycie surowców. Lokalne przepisy mogą regulować sposób usuwania sprzętu AGD w lokalnych punktach lub miejscach sprzedaży produktów.

25. TABELA USTEREK:

<i>Usterka</i>	<i>Przyczyna</i>	<i>Sposób usunięcia</i>
nie cieknie napój	źle podłączona beczka	sprawdzić, czy dźwignia elementu przyłączeniowego jest ściśnięta w dół
		urządzenie z wbudowanym kompresorem - włączyć włącznik
	zamrznięta woda po czyszczeniu	wyłączyć urządzenie i czekać, dopóki napój nie zacznie znów płynąć (to może trwać kilka minut, ale także godzin!)
	zamknięty kompensator	poruszyć dźwignią kompensatora na kranie
napój jest za mało schłodzony	źle ustawiony termostat	przestawić pokrętło termostatu w prawo do cyfry 7
	zła cyrkulacja powietrza	sprawdzić żaluzje kondensatora pod kątem zatkania
	urządzenie się przegrzewa	umieścić urządzenie w chłodniejszym środowisku
kran drga, napój strzela	zbyt wysokie ciśnienie	zmniejszyć ciśnienie medium tłoczącego, zmniejszyć ciśnienie w beczce
kompresor powietrzny się nie włącza		włączyć włącznik na chłodnicy
kompresor powietrzny się nie wyłącza	nieszczelne połączenia	wyjąć i ponownie założyć wąż pneumatyczny, dokręcić nakrętki na elemencie przyłączeniowym
piwo tworzy dużo piany		zmniejszyć temperaturę napoju - przestawić pokrętło termostatu w prawo
		skompensować przepływ, dźwignią kompensatora w górę
nieszczelne szybkozłączeni	źle wsunięty wąż	wyciągnąć, sprawdzić, czy na wężu nie jest ostra krawędź, ewentualnie przyciąć nożem
	rysy na wężu	wyciągnąć i przyciąć ok. 2 cm

i NOTATKA: Jeżeli po przeprowadzeniu w/w sprawdzeń wada nie zniknie, zwrócić się do obsługi serwisowej.

Pamiętaj o podaniu następujących informacji:

- typ wady
- typ produktu
- rok produkcji
- nr seryjny produktu (podany na etykiecie)

MODEL PRODUKTOWY	WYDAJNOŚĆ CHŁODZENIA KOMPRESORA (HP)	WYDAJNOŚĆ CHŁODZENIA KOMPRESORA (W)	MAKSYMALNA WYDAJNOŚĆ CHŁODZENIA (L/H)TO 0°C/TK 45°C	BIEŻĄCA WYDAJNOŚĆ (L/GODZ.)	SPADEK TEMPERATURY Δt (°C)	LICZBA KRANÓW (SZT.)	TYP CZYNNIKA CHŁODZĄCEGO	NAPIĘCIE	POBÓR MOCY (W)	PRĄD ZNAMIONOWY (A)
CWP 100 Green Line new	1/3	860	90	70	10	0	R290	220-240V 50Hz~1	621	2,70
CWP 200 Green Line new	3/4	1550	140	120	10	0	R290	220-240V 50Hz~1	1035	4,50
CWP 300 Green Line new	1	2300	200	180	10	0	R290	220-240V 50Hz~1	960	4,20
CWP 200 Green Line mobilna new	3/4	1550	140	120	10	2	R290	220-240V 50Hz~1	1081	4,50
CWP 300 Green Line mobilna new	1	2300	200	180	10	2	R290	220-240V 50Hz~1	960	4,20
CWP 300/Kprofi Green Line mobilna new	1	2300	200	180	10	2	R290	220-240V 50Hz~1	1080	4,70
AS-40 Green Line new	1/8	310	45	25	10	0	R290	220-240V 50Hz~1	322	1,40
AS-40 Glycol Green Line new	1/8	310	40	25	10	0	R290	220-240V 50Hz~1	437	1,90
AS-80 Green Line new	1/4	630	80	45	10	0	R290	220-240V 50Hz~1	506	2,20
AS-110 Green Line new	1/3	860	110	60	10	0	R290	220-240V 50Hz~1	621	2,70
AS-110 INOX Tropical Green Line new	1/3	860	110	60	10	0	R290	220-240V 50Hz~1	621	2,70
AS-160 Green Line new	3/4	1550	160	110	10	0	R290	220-240V 50Hz~1	874	3,80
AS-200 Green Line new	3/4	2000	200	150	10	0	R290	220-240V 50Hz~1	782	3,40
AS-160 INOX Tropical Green Line new	3/4	1550	160	110	10	0	R290	220-240V 50Hz~1	874	3,80
AS-45 2 krany Green Line new	1/8	310	45	25	10	2	R290	220-240V 50Hz~1	322	1,40
AS-450 UNLIMITED	2x3/4	2x2000	450	380	10	0	R290	220-240V 50Hz~1	1380	6,00
AS-250 INOX Tropical Green Line	1	2360	200	180	10	0	R290	220-240V 50Hz~1	874	3,8

POMEMBNE INFORMACIJE

Ta priročnik obsega navodila za namestitev, uporabo in vzdrževanje. Ta priročnik je neločljiv sestavni del stroja. Celotno trajanje življenjske dobe ga hranite poleg naprave, da bo na voljo uporabniku med nameščanjem, premeščanjem, uporabo ali vzdrževanjem naprave.

Pred namestitvijo in uporabo naprave skrbno preberite ta priročnik, ki vsebuje pomembne informacije za zagotovitev izvajanja dejavnosti na ustrezen in varen način.

Z ozirom na nenehno izboljševanje izdelkov so slike, uporabljene v navodilih, zgolj ilustrativne narave in se lahko razlikujejo od kupljenega blaga.

Ta navodila predstavljajo prevod izvirnih čeških navodil.

LINDR.CZ s.r.o.

Sadová 132
503 15 Nechanice, Czech Republic

mob.: + 420 775 715 494

tel. : +420 495 447 239

e-naslov: info@lindr.cz

spletna stran: www.lindr.cz, www.lindr.eu

98

SIMBOLI IN OZNAKE V TEH NAVODILIH ZA UPORABO:



POZOR:

Zaradi neupoštevanja napotkov lahko pride do telesnih poškodb ali poškodb naprave.



NEVARNOST:

Nevarnost poškodbe zaradi električnega udara.



OPOMBA:

Ta simbol označuje informacije in priporočila za uporabnike.



POZOR:

Hladilni sistem vsebuje vnetljiv hladilni medij R290 (propan)!



Vsebina:

1.	Uvod	100
2.	Opis hladilne naprave	100
3.	Tipska tablica	100
4.	Splošna navodila, ukrepi in varnostni napotki	100
5.	Postavitev in namestitvev	101
6.	Priključitev v električno omrežje	102
7.	Testiranje	102
8.	Garancija	102
9.	Opis naprave	102
10.	Polnjenje rezervoarja s tekočino	103
11.	Napeljava vodov za pijačo in tlak	103
12.	Priprava za uporabo	104
13.	Delo s hitrimi spojkami	104
14.	Temperatura in nastavljanje	105
15.	Montaža točilne pipe	105
16.	Čiščenje kondenzatorja	105
17.	Sestava sklopke za sod	105
18.	Priklop in odklop soda	106
19.	Nadomestni deli	106
20.	Čiščenje z vodo	106
21.	Vzdrževanje	107
22.	Pregled pred vsako uporabo	107
23.	Redni pregledi	107
24.	Varovanje okolja	107
25.	Tabela možnih okvar	108

1. UVOD:

Zahvaljujemo se vam za nakup izdelka znamke LINDR.

2. OPIS HLADILNE NAPRAVE:

Točilni aparat z vodnim hlajenjem je prednostno namenjen hlajenju pijač iz sodov. Voda v teh napravah služi za prenos hladu na vod s pijačo in pa kot akumulator hladu.

Ta navodila so namenjena za modele:

CWP 100 Green Line new
CWP 200 Green Line new
CWP 300 Green Line new
CWP 200 Green Line mobilni new
CWP 300 Green Line mobilni new
CWP 300/Kprofi Green Line mobilni new
AS-40 Green Line new
AS-40 Glycol Green Line new
AS-45 2xpipa Green Line new
AS-80 Green Line new
AS-110 Green Line new
AS-110 INOX Tropical Green Line new
AS-160 Green Line new
AS-160 INOX Tropical Green Line new
AS-200 Green Line new
AS-450 UNLIMITED
AS-250 INOX Tropical Green Line

3. TIPSKA TABLICA:

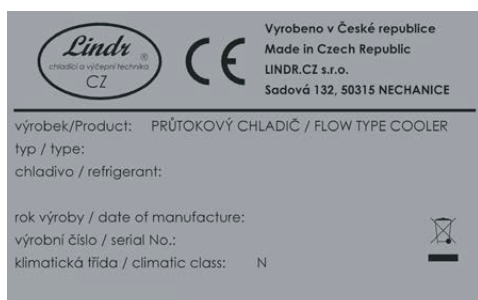

4. SPLOŠNA NAVODILA, UKREPI IN VARNOSTNI NAPOTKI:

Pri uporabi upoštevajte osnovne varnostne napotke proizvajalca naprave. Hladilna naprava je namenjena pretočnemu hlajenju pijač.

Uporaba v kakršnekoli druge namene je prepovedana in torej ni varna. Dobavitelj ne odgovarja za morebitno škodo, nastalo kot posledica nepravilne uporabe.

NAPRAVE NE UPORABLJAJTE V NAMENE, RAZLIČNE OD TISTI, KI JIH NAVAJA PROIZVAJALEC!

Naprave so opremljene s stopnjo zaščite IP21.

Splošna varnostna navodila. Upoštevajte naslednje varnostne napotke.

Dobavitelj ne odgovarja za morebitno škodo, povzročeno zaradi dejanj, izvedenih na tej napravi brez upoštevanja naslednjih navodil!

⚠ POZOR: Otroci stari 15 let in več ter osebe z znižanimi fizičnimi ali umskimi sposobnostmi, okvarami čutil ali pomanjkanjem izkušenj in znanja lahko to napravo uporabljajo samo, če so nadzorovani oziroma so bili usposobljeni za varno uporabo naprave in razumejo možna tveganja.

⚠ POZOR: Otrokom ne pustite, da se igrajo z napravo. Ves embalažni material hranite zunaj dosega otrok (*obsega plastičen ovoj – nevarnost zadušitve otroka*).

⚠ POZOR: Čiščenja in vzdrževanja, ki ga mora izvajati uporabnik, ne smejo izvajati otroci brez nadzora.

⚠ POZOR: Pred priklopom glavnega voda elektrike preverite, da napetost in frekvenčni razpon ustrezata podatkom, ki so navedeni na napravi.

⚠ POZOR: Vedno preverite, da električna vtičnica, v katero želite priključiti hladilno napravo, ustreza specifikacijam, ki so navedene na tipski tablici (napetost, frekvenca, moč).

⚠ POZOR: Pred kakršnimkoli poseganjem v napravo, npr. čiščenjem in vzdrževanjem, pripomoček VEDNO naprej izključite iz električnega omrežja: termostat nastavite v položaj '0' in vtičnik izklopite iz vtičnice.

⚠ **POZOR:** Med lopatice ventilatorja nikoli ne vtikajte orodja ali drugih predmetov.

⚠ **POZOR:** Delov električne opreme naprave se nikoli ne dotikajte z mokrimi ali vlažnimi rokami.

⚠ **POZOR:** Za učinkovito delovanje hladilne naprave, dovod zraka ne sme biti nikoli oviran.

⚠ **POZOR:** Temperatura vode za čiščenje ne sme biti višja od 25 °C!

⚠ **POZOR:** Poskrbite, da je električna vtičnica, v katero je vključen hladilni sistem, vedno prosto dostopna, da je v nujnih primerih mogoče takoj izključiti vtičnik.

⚠ **POZOR:** Pri izklapljanju vtičnika iz vtičnice, primite za vtičnik in ga izvlecite. Nikoli ne vlečite za napajalni kabel, saj lahko pride do poškodb.

⚠ **POZOR:** Za popoln izklop naprave vtičnik napajalnega kabla izključite iz električne vtičnice.

⚠ **POZOR:** Če se poškoduje električna oprema izdelka, pokličite ustrezno usposobljenega servisnega tehnika. Popravlil nikoli ne izvajajte na lastno pest.

⚠ **POZOR: Hladilni sistem vsebuje vnetljiv hladilni medij R290 (propan)!**



⚠ **POZOR:** Izredno vzdrževanje in servis hladilnega sistema lahko izvajajo samo ustrezno usposobljeni in pooblašteni tehniki z zadostnim znanjem s področja hladilnih in električnih sistemov. Za servis naprav s hladilnim medijem R290 morajo biti tehniki posebej usposobljeni in kvalificirani za delo z vnetljivimi snovmi. Spoštujte osnovne pravne predpise in varnostne ukrepe, povezane s servisom in popravili!

⚠ **POZOR:** Odprtega ognja in potencialnih virov iskrenja ne uporabljajte v bližini naprave s hladilnim medijem **R290!**

⚠ **POZOR:** Razpakirano hladilno napravo postavite tako, da bo zagotovljeno zadostno od-

vajanje toplote, ki jo proizvaja hladilna enota.

⚠ **POZOR:** Na hladilno napravo ne odlagajte predmetov, ki bi lahko ovirali kroženje zraka.

5. POSTAVITEV IN NAMESTITEV:

Hladilno napravo postavite na trdno podlago v vodoravni položaj (največji dovoljeni nagib je 2 stopinji). Okrog naprave mora biti zagotovljeno neovirano kroženje zraka.

- Zagotovite dovolj prostora za kroženje zraka in odvajanje toplote.
- Zagotovite zadostno količino svežega zraka.
- Naprave ni dovoljeno namestiti v nepredušno zaprt prostor.
- Naprave ne postavljajte v bližino virov toplote in je ne izpostavljajte neposrednemu sončnemu sevanju.

Najmanjša dovoljena razdalja ovire od prezračevalnih odprtin je 200 mm, od kondenzatorja pa 500 mm. Za dele naprave brez prezračevalnih odprtin je najmanjša dovoljena razdalja 70 mm. Priporočamo, da napravo uporabljate v hladnem prostoru z dobrim prezračevanjem. Naprava je namenjena uporabi v okolju, v katerem razpon temperature sega od min. 16 °C do maks. 32°C.

⚠ **POZOR: Naprave NI DOVOLJENO uporabljati niti hraniti pri temperaturi nižji od 0 °C.** Naprava je namenjena uporabi v normalnem okolju, vedno pod streho, da je zaščitena pred dežjem ter sončnimi žarki. Klimatski razred N.

⚠ **NEVARNOST:** Hladilno napravo in električni priključek ščitite pred dežjem in škropljenjem vode!

⚠ **POZOR:** Hladilne naprave v nobenem primeru ne postavljajte na bok, in sicer niti med prevozom.

i OPOMBA: Za pravilno in čim bolj učinkovito delovanje naprave je pomembno, da prezračevalne odprtine niso ovirane in je omogočeno zadostno kroženje zraka.

6. PRIKLJUČITE V ELEKTRIČNO OMREŽJE:

Napravo priključite v električno vtičnico, ki ustreza specifikacijam, navedenim na tipski tablici dane naprave. Električna napeljava je predmet lokalnih predpisov. Poškodovan napajalni dovod (kabel) mora nadomestiti proizvajalec, njegov servisni tehnik ali podobno usposobljena oseba, da se prepreči nastanek potencialno nevarnih stanj.

⚠ NEVARNOST: Če je napajalni kabel poškodovan, naprave ne uporabljajte niti je ne vklaplajte!

7. TESTIRANJE:

Izdelek se dobavlja pripravljen za takojšnjo uporabo.

8. GARANCIJA:

Za izdelek velja garancija skladno s splošnimi pravnimi uredbami Češke republike ali skladno s kupoprodajno pogodbo. Med garancijsko dobo bomo brezplačno odstranili odkrite napake na izdelku v primeru, da te niso posledica prekomerne obrabe, neprimerne ravnjanja ali rokovanja, neustreznega skladiščenja

9. OPIS NAPRAVE (glej sl. 9.):

9.1 Modelska linija CWP 100 Green Line new, CWP 200 Green Line new, CWP 300 Green Line new:

- | | |
|--------------------------------|-----------------------|
| 1. Kazalnik nivoja | 7. Hladilna zanka |
| 2. Prelivni ventil | 8. Glavno stikalo |
| 3. Vhod za pijačo | 9. Termostat |
| 4. Črpalka za dodatno hlajenje | 10. Ventilator |
| 5. Izhod za pijačo | 11. Kondenzator |
| 6. Plastični rezervoar | 12. Motorni kompresor |

9.2 Modelska linija AS-40 Green Line new, AS-80 Green Line new, AS-110 Green Line new, AS-160 Green Line new, AS-200 Green Line new:

- | | |
|--------------------------------|--|
| 1. Kazalnik nivoja | 7. Plastični rezervoar |
| 2. Prelivni ventil | 8. Ventilator |
| 3. Vhod za pijačo | 9. Kondenzator |
| 4. Izhod za pijačo | 10. Termostat |
| 5. Črpalka za dodatno hlajenje | 11. Vtičnica črpalke za dodatno hlajenje |
| 6. Hladilna zanka | 12. Glavno stikalo |

9.3 Modelska linija AS-45 2xpipa Green Line new, AS-110 INOX Tropical Green Line new, AS-160 INOX Tropical Green Line new:

- | | |
|--------------------|---|
| 1. Kazalnik nivoja | 5. Vtičnica črpalke za dodatno hlajenje |
| 2. Prelivni ventil | 6. Glavno stikalo |
| 3. Vhod za pijačo | 7. Točilna pipa |
| 4. Termostat | 8. Odtočni pladenj |

ali uporabe izdelka v nasprotju z navodili oziroma njegovo namensko zasnovo, opredeljeno s strani proizvajalca. Materiali, ki jih je v garancijski dobi potrebno zamenjati, so naša last. O upravičenosti garancijskih zahtevkov odloča pooblaščen servis. Garancija, ki jo zagotovi prodajalec iz druge države (izven ČR), je urejena s pogodbo med prodajalcem in kupcem kot njuno vzajemno razmerje, v katerega proizvajalec ni neposredno vključen. Kupec na tej podlagi ni upravičen do uveljavljanja garancijskih zahtevkov pri proizvajalcu. Prevoz in drugi morebitni stroški niso vključeni v kritje garancije.

OPOZORILO:

Za električne naprave in pripomočke je treba zagotoviti redne preglede v časovnem intervalu, ki ga določa zakonodaja države, v kateri se naprava uporablja. Revizijske preglede električne opreme lahko izvaja samo oseba z veljavnim dovoljenjem za izvajanje tovrstne dejavnosti. Servis, dobavo nadomestnih delov in preglede izvaja proizvajalec ali pooblaščen servis.

9.4 Modelska linija CWP 200 Green Line mobilni new, CWP 300 Green Line mobilni new, CWP 300/Kprofi Green Line mobilni new:

- | | |
|--------------------|-----------------------------|
| 1. Kazalnik nivoja | 6. Ventilator |
| 2. Prelivni ventil | 7. Kondenzator |
| 3. Točilni steber | 8. Plastični rezervoar |
| 4. Glavno stikalo | 9. Motorni kompresor |
| 5. Termostat | 10. Vhod za pijačo |
| | 11. Vhod za CO ₂ |

10. POLNJENJE REZERVOARJA S TEKOČINO (glej sl. 10.):

Plastični rezervoar napolnite s čisto vodo brez kemičnih dodatkov vse do oznake MAKŠ.

⚠ POZOR: Pred vklopom napolnite rezervoar s čisto vodo vse do oznake MAKŠ. Ne uporabljajte nobenih kemičnih sredstev, saj bi ta lahko poškodovala hladilni sistem. Za ohlajanje na temperature pod lediščem je mogoče uporabiti ekološko mešanico, odporno proti zamrzovanju, na osnovi propilen glikola.

⚠ POZOR: Preverite priključitev izhodov črpalke. Če niso povezani, bo po vklopu naprave iz izhodov črpalke brizgala voda.

⚠ POZOR: Ob priključitvi zanke za dodatno hlajenje lahko nivo vode v plastičnem rezervoarju upade, zato nivo ponovno preverite in po potrebi dolijte vodo.

11. NAPELJAVA VODOV ZA PIJAČO IN TLAK (glej sl. 11.):

11.1 Napeljava vodov za pijačo in tlak AS-40 Green Line new, CO₂/ N₂

- | | |
|--|---|
| 1. Vhod za pijačo | 7. Reducirni ventil 1.st N ₂ / CO ₂ |
| 2. Izhod za pijačo | 8. Pijača |
| 3. Sklopka (tip A, tip S, tip M) | 9. Hitra spojka JG SS 9,5 x 8 mm |
| 4. Hitra spojka F 5/8 x 9,5 mm | 10. Hitra spojka JG ravna 12,7 x 8 mm |
| 5. Hitra spojka F 5/8 x 8 mm | 11. Hitra spojka JG F7/16 x 8 mm |
| 6. Hitra spojka, razdelilna 8 x 8 x 8 mm | |

11.2 Napeljava vodov za pijačo in tlak AS-80 Green Line new, CO₂/ N₂

- | | |
|--|---|
| 1. Vhod za pijačo | 8. Reducirni ventil 1.st N ₂ / CO ₂ |
| 2. Izhod za pijačo | 9. Pijača |
| 3. Vtičnica črpalke za dodatno hlajenje | 10. Hitra spojka JG SS 9,5 x 8 mm (2x) |
| 4. Sklopka (tip A, tip S, tip M) | 11. Hitra spojka JG ravna 12,7 x 8 mm (2x) |
| 5. Hitra spojka F 5/8 x 9,5 mm | 12. Hitra spojka JG F7/16 x 8 mm |
| 6. Hitra spojka F 5/8 x 8 mm | |
| 7. Hitra spojka, razdelilna 8 x 8 x 8 mm | |

PRIPOROČILA: Za priključitev cevi za pijačo uporabljajte izključno hitre spojke in objemke, predvidene s strani dobavitelja. Uporabljajte kalibrirane cevi.

11.3 Napeljava vodov za pijačo in tlak CWP 200 Green Line new, CO2/ N2

1. Vhod za pijačo
2. Izhod za pijačo
3. Termostat
4. Sklopka (tip A, tip S, tip M)
5. Hitra spojka F 5/8 x 9,5 mm
6. Hitra spojka F 5/8 x 8 mm
7. Hitra spojka, razdelilna 8 x 8 x 8 mm
8. Reducirni ventil 1.st N2/ CO2
9. Pijača
10. Hitra spojka JG SS 9,5 x 8 mm
11. Hitra spojka JG ravna 12,7 x 8 mm
12. Hitra spojka JG F7/16 x 8 mm

 **POZOR:** Po priklopu preverite, da so vsi spoji ustrezno zatesnjeni.

OPOZORILO: Pri modelih AS, pri katerih je nameščena črpalka za dodatno hlajenje z mešalom, ne pozabite priključiti kabla črpalke v vtičnico na hladilni napravi. Črpalka z mešalom zagotavlja enakomerno temperaturo v celotni vodni kopeli in pijačo dodatno hladi vse do točilne pipe.

12. PRIPRAVA ZA UPORABO:

1. Napeljite vod za zrak in vod za pijačo.
2. Povežite hladilno zanko s stebrom.
3. Nalijte tekočino v plastični rezervoar.
4. Priključite hladilno napravo v električno omrežje.
5. S stikalom vklopite hladilno napravo.
6. Na termostatu nastavite zeleno temperaturo - glej točko 14.
7. Priklopite sod (glej točko 18, Priklop soda).
8. Sedaj poteka hlajenje pijače. Po ohladitvi lahko začnete točiti pijačo.

 **POZOR:** Če odkrijete slabo zatesnjena mesta, sod odklopite (glej točko 18) in napravo izklopite. Morebitna slabo zatesnjena mesta na vodih popravite. Če se slabo zatesnjeno mesto nahaja znotraj naprave ali ne znate popraviti napake, se obrnite na pooblaščen servis.



Najvišja dovoljena temperatura vhodne pijače je 30° C.

13. DELO S HITRIMI SPOJKAMI (glej sl. 13.):

13.1 Nameščanje hitrih spojk:

Primate hitro spojko in vanjo dobro potisnite cev (cca 20 mm). Za zagotovitev popolne spojitve mora biti cev ravno odrezana. Če cevi ne morete vstaviti, poskusite konec cevi navlažiti.

13.2 Snemanje hitrih spojk:

Sivi obroček tiščite ob hitro spojko in izvlecite cev.

 **POZOR:** Če ne boste tiščali sivega obročka in boste vlekli za cev, se bo hitra spojka še bolj globoko zarezala v cev.

 **POZOR:** Med snemanjem spojk cevi ne smejo biti pod tlakom.

14. TEMPERATURA IN NASTAVLJANJE (glej sl. 14.):

Temperaturo ohlajene pijače upravlja mehanski termostat v razponu od 2 °C do 8 °C. Na termostatu je številčna lestvica 1–7.

15. MONTAŽA TOČILNE PIPE (glej sl. 15.):

1. Ročico kompenzatorja (1.) obrnite tako, da bo usmerjena navzdol (glej sliko). S pomočjo ročice kompenzatorja lahko nastavite optimalen oziroma želeni pretok.
2. Pipo v vodoravnem položaju nasadite na utorni nastavek.
3. Nataknite prekrivno matico in jo privijte z obračanjem v levo. (V desno smer se odvija).
4. Zategnite s priloženim ključem.

16. ČIŠČENJE KONDENZATORJA (glej sl. 16.):

1. Odvijte vijake, ki držijo pokrov.
2. Odstranite pokrov.
3. Odstranite ventilator.
4. Kondenzator izpihajte s stisnjenim zrakom.

17. SESTAVA SKLOPKE ZA SOD (glej sl. 17.):

17.1 Dovod tlaka v sod:

Različica priklopa z uvodnico; cev se natakne na uvodnico in spoj utrdi z objemko.

 **POZOR:** Preden privijete hitro spojko na navoj 5/8", se prepričajte, da je na sklopki (dovod zraka iz potisnega medija) nameščen nepovratni ventil (nepovratni ventil 17.A).

17.2 Odvod pijače iz sode:

Na sklopko privijte hitro spojko F 5/8" x 3/8" (9,5mm).

18. PRIKLOP IN ODKLOP SODA (glej sl. 18.):

18.1 Priklop soda:

Postopek za priklop soda za sklopko TIPA S.

18.2 Odklop soda:

Postopek za odklop soda za sklopko TIPA S.

18.3 Priklop soda:

Postopek za priklop soda za sklopko TIPA A.

18.4 Odklop soda:

Postopek za odklop soda za sklopko TIPA A.

 **POZOR:** Pred priklopom soda se prepričajte, da je nastavek čist!

19. NADOMESTNI DELI:

Pri naročanju nadomestnih delov je treba navesti :

- tip izdelka
- leto proizvodnje
- serijsko številko
- celotno ime nadomestnega dela in številko le-tega

Naročanje delov:

VEDNO UPORABLJAJTE ORIGINALNE DELE. Proizvajalec niti dobavitelj ne odgovarjata za dele, ki niso originalni oziroma priporočeni s strani proizvajalca.

20. ČIŠČENJE Z VODO (glej sl. 20.):

(priključek za čiščenje)

Priključek za čiščenje (ni priložen izdelku) priključite na vodovod s pomočjo cevi.

 **POZOR!** Temperatura vode za čiščenje ne sme biti višja od 25 °C.

Postopek čiščenja:

Ko iztočite sod, sklopko namestite na priključek za čiščenje na enak način kot pri priklopu soda. Ko je sklopka nameščena, odprite točilno pipo in držite ročaj, dokler iz pipe ne priteče čista voda (tako se bodo izplaknili vsi preostanki pijače in delne usedline).

Za bolj temeljito čiščenje hladilne naprave uporabite čistilne kroglice, ki jih vstavite v cev za sklopko in jih s tlakom vode poženete skozi vod naprave.

 **OPOMBA:** Priključek za čiščenje ni priložen izdelku. Lahko ga kupite kot dopolnilno opremo hladilne naprave.

i OPOMBA: Ne pozabite sneti točilne pipe in odstraniti čistilnih kroglic.

21. VZDRŽEVANJE:

Po vsaki uporabi vod za pijačo v hladilni napravi izplaknite s curkom vode (glej Čiščenje z vodo). Za enostavnejše čiščenje uporabite priključek za čiščenje, ki ustreza tipu vaše hladilne naprave (ni priložen izdelku). Enkrat na 14 dni mora hladilno napravo nujno kemično očistiti

pooblaščen oseba. Vsak mesec je treba preverjati čistočo kondenzatorja in morebitne nečistoče izpihati s stisnjenim zrakom ali odstraniti z metlico, saj drugače lahko pride do znižanja učinkovitosti hlajenja ali do poškodb hladilne naprave. Obrišite napravo samo z vlažnim krpom (brez uporabe kemičnih pripravkov).

22. PREGLED PRED VSAKO UPORABO:

1. Vizualni pregled.
2. Pregled napajalnega kabla.
3. Čistoča kondenzatorja (v primeru prehitrega nabiranja umazanije čistite več kot 1x na mesec).
4. Kontrola nivoja vode.

⚠ POZOR: V primeru okvare naprave ne uporabljajte.

23. REDNI PREGLEDI:

- ✓ 1x na dan preverite nivo vode v rezervoarju.
- ✓ 1x na teden preverite, da napajalni kabel ni poškodovan in da je vtikač do konca potisnjen v el. vtičnico.
- ✓ 1x na teden preverite, da naprava ni izpostavljena toplotnemu sevanju.
- ✓ 1x na teden preverite, da nič ne ovira kroženja zraka.
- ✓ 1x na mesec preverite kondenzator hladilne enote in le-tega redno čistite.
- ✓ 1x na mesec preverite čistočo vode v napravi in jo po potrebi zamenjajte.
- ✓ 1x na leto naj preverjanje varnosti električne opreme izvede revizijski tehnik.

24. VAROVANJE OKOLJA:

Ločevanje odpadkov:



Ta izdelek ni primeren za odstranitev skupaj z običajnimi gospodinjskimi odpadki. V Češki republiki za zbiranje odpadne električne opreme skrbi podjetje REMA Systém (www.remasystem.cz).

V drugih državah (izven ČR) je ločevanje odpadkov potrebno izvajati skladno z lokalnimi predpisi.



Ločeno zbiranje odpadkov omogoča recikliranje in ponovno uporabo rabljenih izdelkov ter embalažnega materiala. Ponovna uporaba recikliranih materialov pomaga varovati okolje pred onesnaženjem in zmanjšuje porabo surovin. Lokalni predpisi lahko urejajo način odstranjevanja gospodinjskih aparatov z oddajo v lokalnih zbirnih centrih ali na mestu nakupa izdelka.

25. TABELA MOŽNIH OKVAR:

Okvara	Vzrok	Rešitev
pijača ne teče	sod je nepravilno priklopljen	preverite, da je ročka sklopke potisnjena navzdol
		naprava z vgrajenim kompresorjem - vklopite stikalo
	zmrznjena voda po čiščenju	izklopite napravo in počakajte, da pijača začne ponovno teči (to lahko traja nekaj minut, lahko pa tudi nekaj ur!)
	zaprt kompenzator	premahnite ročico kompenzatorja na točilni pipi
pijača ni dovolj hladna	neustrezno nastavljen termostat	gumb termostata obrnite v desno smer proti številki 7
	slabo kroženje zraka	preverite, da lamele kondenzatorja niso zapacane
	naprava se pregreva	napravo prestavite v hladnejše okolje
pipa toči sunkovito, pijača brizga iz naprave	previsok tlak	zmanjšajte količino tlačnega medija, znižajte tlak v sodu
zračni kompresor se ne vključi		vklopite stikalo na hladilni napravi
zračni kompresor se ne izklaplja	slabo zatesnjeni spoji	izvlecite in ponovno vstavite cev za zrak, zategnite matico na sklopki
pivo se pretirano peni		znižajte temperaturo pijače - gumb na termostatu obrnite v desno
		uravnajte pretok, ročico kompenzatorja obrnite v smeri navzgor
hitre spojke ne tesnijo	slabo vstavljena cev	izvlecite cev in preverite, da ta ni poševno odrezana, po potrebi jo skrajšajte z nožem
	razpoke na cevi	cev izvlecite in skrajšajte za cca 2 cm

i OPOMBA: Če je kljub zgoraj navedenim rešitvam napaka še vedno prisotna, se obrnite na pooblaščen servis.

Ne pozabite navesti naslednjih podatkov:

- vrsta okvare
- tip izdelka
- leto proizvodnje
- serijska številka naprave (navedena na tipski tablici)

MODEL IZDELKA	HLADILNA MOČ KOMPRESORJA (HP)	HLADILNA MOČ KOMPRESORJA (W)	MAKS. KAPACITETA HLAJENJA (L/URO) NA 0°C/TK 45°C	DELOVNA KAPACITETA HLAJENJA (L/URO)	TEMP. GRADIENT Δt (°C)	ŠTEVILO PIP (KS)	TIP HLADILNEGA MEDJA	NAPETOST	MOČ (W)	NAZIVNI TOK (A)
CWP 100 Green Line new	1/3	860	90	70	10	0	R290	220-240V 50Hz~1	621	2,70
CWP 200 Green Line new	3/4	1550	140	120	10	0	R290	220-240V 50Hz~1	1035	4,50
CWP 300 Green Line new	1	2300	200	180	10	0	R290	220-240V 50Hz~1	960	4,20
CWP 200 Green Line mobilni new	3/4	1550	140	120	10	2	R290	220-240V 50Hz~1	1081	4,50
CWP 300 Green Line mobilni new	1	2300	200	180	10	2	R290	220-240V 50Hz~1	960	4,20
CWP 300/Kprofi Green Line mobilni new	1	2300	200	180	10	2	R290	220-240V 50Hz~1	1080	4,70
AS-40 Green Line new	1/8	310	45	25	10	0	R290	220-240V 50Hz~1	322	1,40
AS-40 Glycol Green Line new	1/8	310	40	25	10	0	R290	220-240V 50Hz~1	437	1,90
AS-80 Green Line new	1/4	630	80	45	10	0	R290	220-240V 50Hz~1	506	2,20
AS-110 Green Line new	1/3	860	110	60	10	0	R290	220-240V 50Hz~1	621	2,70
AS-110 INOX Tropical Green Line new	1/3	860	110	60	10	0	R290	220-240V 50Hz~1	621	2,70
AS-160 Green Line new	3/4	1550	160	110	10	0	R290	220-240V 50Hz~1	874	3,80
AS-200 Green Line new	3/4	2000	200	150	10	0	R290	220-240V 50Hz~1	782	3,40
AS-160 INOX Tropical Green Line new	3/4	1550	160	110	10	0	R290	220-240V 50Hz~1	874	3,80
AS-45 2xpipa Green Line new	1/8	310	45	25	10	2	R290	220-240V 50Hz~1	322	1,40
AS-450 UNLIMITED	2x3/4	2x2000	450	380	10	0	R290	220-240V 50Hz~1	1380	6,00
AS-250 INOX Tropical Green Line	1	2360	200	180	10	0	R290	220-240V 50Hz~1	874	3,8

IMPORTANTE

Este manual contiene las instrucciones para la instalación, uso y manejo del equipo. Este manual es parte integral del aparato. Debe guardarse cerca del equipo durante el tiempo de vida útil de este y debe ser facilitado al usuario siempre que el equipo sea instalado, trasladado, utilizado o revisado.

Antes de la instalación y uso del equipo, lea atentamente este manual, contiene información importante para asegurar que todas las actividades se realicen de una manera debida y segura.

Debido al constante perfeccionamiento del producto, las imágenes situadas en las instrucciones son solo ilustrativas y pueden ser diferentes de la mercancía comprada.

Este manual es una traducción del manual checo original.

LINDR.CZ s.r.o.

Sadová 132
503 15 Nechanice, República Checa

móvil: **00 420 775 715 494**

tel. : 00 420 495 447 239

correo electrónico: info@lindr.cz

web: www.lindr.cz, www.lindr.eu

110

SÍMBOLOS Y MARCAS UTILIZADAS EN LAS INSTRUCCIONES DE USO:



ATENCIÓN:

El incumplimiento de las instrucciones puede causar accidentes o dañar el aparato.



PELIGRO:

Peligro por accidente debido a la corriente eléctrica.



NOTA:

Este símbolo marca la información y las recomendaciones sugeridas para el usuario.



ATENCIÓN:

¡El sistema refrigerador contiene el refrigerante inflamable R290 (propano)!



Contenido:

1.	Introducción	112
2.	Descripción del equipo refrigerador	112
3.	Etiqueta del producto	112
4.	Instrucciones generales, cuidado e instrucciones de seguridad	112
5.	Instalación y colocación	113
6.	Conexión eléctrica	114
7.	Pruebas	114
8.	Garantía	114
9.	Descripción del equipo	114
10.	Llenado del tanque de líquido	115
11.	Conexión de la bebida y presurización	115
12.	Puesta en marcha	116
13.	Cómo trabajar con los conectores rápidos	116
14.	Temperatura y puesta a punto	117
15.	Montaje del grifo tirador	117
16.	Limpieza del condensador	117
17.	Montaje de cabeza de vaciado	117
18.	Pinchar y despinchar el barril	118
19.	Piezas de repuesto	118
20.	Limpieza mediante agua	118
21.	Mantenimiento	119
22.	Revisión antes de cada uso	119
23.	Revisión periódica	119
24.	Protección del medio ambiente	119
25.	Tabla de averías	120

1. INTRODUCCIÓN:

Le damos las gracias por haber elegido comprar un producto LINDR.

2. DESCRIPCIÓN DEL EQUIPO REFRIGERADOR:

El sistema tirador de agua está principalmente diseñado para enfriar bebidas de barril. El agua de este dispositivo sirve para transferir el frío por el conducto de la cerveza y también como acumulador de frío.

Este manual es válido para los modelos:

CWP 100 Green Line new

CWP 200 Green Line new

CWP 300 Green Line new

CWP 200 Green Line new móvil

CWP 300 Green Line new móvil

CWP 300/Kprofi Green Line new móvil

AS-40 Green Line new

AS-40 Glycol Green Line new

AS-45 2 grifos Green Line new

AS-80 Green Line new

AS-110 Green Line new

AS-110 INOX Tropical Green Line new

AS-160 Green Line new

AS-160 INOX Tropical Green Line new

AS-200 Green Line new

AS-450 UNLIMITED

AS-250 INOX Tropical Green Line

3. ETIQUETA DEL PRODUCTO:



4. INSTRUCCIONES GENERALES, CUIDADO E INSTRUCCIONES DE SEGURIDAD:

Durante su uso, respete las instrucciones generales de seguridad indicadas por el fabri-

cante de este equipo. El equipo refrigerador está destinado al refrigerado por flujo de las bebidas. Cualquier otro uso se considera inapropiado y, por eso, peligroso. El proveedor no responde de los daños ocasionados por un uso inadecuado.

¡NO UTILICE EL EQUIPO PARA OTROS USOS A LOS INDICADOS POR EL FABRICANTE!

El equipo cumple con el grado de protección IP21.

Reglas generales de seguridad. Siga las instrucciones de seguridad siguientes.

¡El proveedor no responde por los daños causados por las actividades realizadas en este equipo que no hayan respetado las siguientes instrucciones!

⚠ ATENCIÓN: Este aparato puede ser utilizado por niños a partir de 15 años o más y por personas con capacidades físicas, sensoriales o mentales reducidas, o sin suficiente experiencia y conocimientos si están bajo supervisión o en caso de haber recibido instrucción sobre el uso seguro del equipo y son conscientes de los posibles peligros.

⚠ ATENCIÓN: Los niños tienen prohibido jugar con el equipo. Guarde todo el material de embalaje fuera del alcance de los niños (*contiene una envoltura de plástico - puede producirse la asfixia del niño*).

⚠ ATENCIÓN: La limpieza y el mantenimiento del aparato, llevada a cabo por el usuario, queda prohibida para los niños sin supervisión.

⚠ ATENCIÓN: Antes de conectar la alimentación eléctrica principal, revise si la tensión y la frecuencia se corresponden con los datos indicados en el equipo.

⚠ ATENCIÓN: Compruebe siempre que el enchufe de la corriente eléctrica al que conecta el refrigerador responde a la especificación de la etiqueta del producto (tensión, frecuencia, potencia de entrada).

⚠ ATENCIÓN: Antes de manipular el equipo, por ejemplo, para la limpieza y el mantenimiento del aparato, desconecte SIEMPRE el aparato de la alimentación de energía eléctrica: ponga el termostato a la posición "O" y desenchúfelo.

⚠ **ATENCIÓN:** Nunca coloque herramientas u otros objetos en la hélice del ventilador.

⚠ **ATENCIÓN:** Nunca toque las partes eléctricas con las manos mojadas o húmedas.

⚠ **ATENCIÓN:** Con el fin de asegurar la potencia de la unidad de refrigeración, nunca bloquee la entrada de aire.

⚠ **ATENCIÓN:** ¡La temperatura del agua no debe superar los 25 °C durante la limpieza!

⚠ **ATENCIÓN:** Compruebe siempre si enchufe de la corriente eléctrica, al cual conectará el refrigerador, tiene el acceso libre para que, en caso de necesidad, pueda sacar la clavija inmediatamente.

⚠ **ATENCIÓN:** Para remover la clavija del enchufe, tome la clavija y tire de ella. En ningún caso tire del cable conductor, existe el peligro de que se dañe.

⚠ **ATENCIÓN:** Para apagar completamente el equipo, remueva la clavija del enchufe de la energía eléctrica.

⚠ **ATENCIÓN:** En caso de dañarse la instalación eléctrica del producto, debe avisarse a un técnico de servicio profesional. En ningún caso lo repare por sí mismo.

⚠ **ATENCIÓN:** ¡El sistema refrigerador contiene el refrigerante inflamable R290 (propaño)!



⚠ **ATENCIÓN:** El mantenimiento y revisión extraordinarias del sistema deben ser realizados por un técnico profesional autorizado que tenga conocimientos de sistemas de refrigeración y eléctricos. Para realizar el mantenimiento de refrigeradores con el refrigerante R290, los técnicos deben tener instrucción y cualificación para la manipulación de sustancias combustibles. ¡Respete las normas jurídicas generales y las medidas de seguridad relacionadas con el mantenimiento y reparaciones!

⚠ **ATENCIÓN:** ¡No utilice ni una llama abierta ni ninguna fuente potencial de chispas en las inmediaciones del refrigerador que usa refrigerante R290!

⚠ **ATENCIÓN:** Tras remover el refrigerador del embalaje, colóquelo de tal manera que el calor producido por la unidad de refrigeración pueda ventilarse adecuadamente.

⚠ **ATENCIÓN:** No deben colocarse objetos sobre el refrigerador que impidan la circulación del aire.

5. INSTALACIÓN Y COLOCACIÓN:

Coloque el refrigerador sobre una superficie firme en posición horizontal (pendiente máxima permitida 2 grados). Es necesaria la libre circulación de aire alrededor del equipo.

- Asegure un espacio libre suficiente para la circulación del aire y la salida de calor.
- Asegure una cantidad suficiente de aire fresco.
- El equipo no debe ser colocado en un espacio cerrado.
- El equipo no debe ser colocado cerca de fuentes térmicas ni exponerse a la radiación solar directa.

La distancia mínima de obstáculos de las aberturas de ventilación debe ser de 200 mm y del condensador de 500 mm. En los lugares donde no hay ninguna abertura de ventilación, la distancia mínima es de 70 mm. Lo mejor es utilizar el aparato en habitaciones frías y con buena ventilación. El equipo está destinado a un uso a temperaturas ambiente, mínimas de 16 °C y máximas de 32 °C.

⚠ **ATENCIÓN:** El equipo **NO DEBE** utilizarse ni almacenarse a temperaturas menores de 0 °C. El equipo está destinado para su uso en ambientes corrientes, úselo únicamente bajo techos protegidos de la lluvia y los rayos del sol. Clase climática N.

⚠ **PELIGRO:** ¡Proteja el refrigerador y la conexión eléctrica de la lluvia y salpicaduras de agua!

⚠ **ATENCIÓN:** En ningún caso vuelque el refrigerador, ni siquiera durante su transporte.

i **NOTA:** Para el correcto funcionamiento y el rendimiento máximo, es importante no cubrir ninguna de las aberturas de ventilación y asegurar la suficiente circulación de aire.

6. CONEXIÓN ELÉCTRICA:

Conecte el equipo a la conexión eléctrica según la especificación en la etiqueta del producto del equipo en particular. La instalación eléctrica está sujeta a las normas locales. En caso de que la fuente de alimentación (cable) sea dañada, deberá ser repuesta por el fabricante, su servicio técnico o alguna persona de similar cualificación, para evitar situaciones peligrosas.

⚠ PELIGRO: Si se daña el cable de entrada, ¡no use el equipo ni lo ponga en marcha!

7. PRUEBAS:

El producto se entrega listo para su inmediato uso.

8. GARANTÍA:

El equipo dispone de una garantía acorde al reglamento jurídico general de la República Checa o según el acuerdo comercial. Durante el periodo de garantía, eliminaremos gratuitamente los defectos aparecidos en el producto que no estén causados por su uso excesivo o inadecuado, manipulación, almacenamiento inadecuado o uso del produc-

to de forma contraria a la indicada en la instrucciones y su construcción destinada al fin especificado por el fabricante. Los materiales sustituidos durante el periodo de garantía serán de nuestra propiedad. La legitimidad de la garantía la decide siempre un servicio autorizado. La garantía otorgada por el vendedor fuera del territorio de la República Checa se rige por el acuerdo entre el vendedor y el comprador en su relación mutua, que no implica la relación directa con el fabricante. Por tanto, el comprador no tiene derecho a reclamar la garantía al fabricante. El transporte u otros costes no forman parte de la garantía.

ATENCIÓN:

El dispositivo eléctrico y el aparato deben ser revisados - comprobados en la fecha que indique la legislación vigente del país donde el equipo está en funcionamiento. La revisión de la instalación eléctrica solo puede llevarla a cabo una persona con licencia vigente para esta actividad. La revisión, piezas de repuesto y controles son llevados a cabo por el fabricante o algún servicio autorizado.

9. DESCRIPCIÓN DEL DISPOSITIVO (véase Fig. 9):

9.1 Modelová řada CWP 100 Green Line new, CWP 200 Green Line new, CWP 300 Green Line new:

- | | |
|-------------------------|--------------------------|
| 1. Sensor de nivel | 7. Recodo enfriador |
| 2. Vertedor | 8. Interruptor principal |
| 3. Entrada de la bebida | 9. Termostato |
| 4. Bomba enfriadora | 10. Ventilador |
| 5. Salida de la bebida | 11. Condensador |
| 6. Tanque de plástico | 12. Motor compresor |

9.2 Modelová řada AS-40 Green Line new, AS-80 Green Line new, AS-110 Green Line new, AS-160 Green Line new, AS-200 Green Line new:

- | | |
|-------------------------|------------------------------------|
| 1. Sensor de nivel | 7. Tanque de plástico |
| 2. Vertedor | 8. Ventilador |
| 3. Entrada de la bebida | 9. Condensador |
| 4. Salida de la bebida | 10. Termostato |
| 5. Bomba enfriadora | 11. Enchufe de la bomba enfriadora |
| 6. Recodo enfriador | 12. Interruptor principal |

9.3 Modelová řada AS-45 2xkohout Green Line new, AS-110 INOX Tropical Green Line new, AS-160 INOX Tropical Green Line new:

- | | |
|-------------------------|-----------------------------------|
| 1. Sensor de nivel | 5. Enchufe de la bomba enfriadora |
| 2. Vertedor | 6. Interruptor principal |
| 3. Entrada de la bebida | 7. Grifo tirador |
| 4. Termostato | 8. Escurridor |

9.4 Modelová řada CWP 200 Green Line new móvil, CWP 300 Green Line new móvil, CWP 300/Kprofi Green Line new móvil

- | | |
|--------------------------|-----------------------------|
| 1. Sensor de nivel | 6. Ventilador |
| 2. Vertedor | 7. Condensador |
| 3. Soporte tirador | 8. Tanque de plástico |
| 4. Interruptor principal | 9. Motor compresor |
| 5. Termostato | 10. Entrada de la bebida |
| | 11. Entrada CO ₂ |

10. LLENADO DEL TANQUE DE LÍQUIDO (véase Fig. 10.):

Llene el tanque plástico con agua limpia sin tratamientos químicos hasta la marca MÁX.

⚠ ATENCIÓN: Antes de la puesta en marcha, llene el depósito de agua hasta la marca MÁX. No use ningún tipo de compuesto químico, podría causar daños en el sistema refrigerador. Para enfriar a temperaturas por debajo del punto de congelación, es posible utilizar una mezcla anticongelante ecológica a base de propilenglicol.

⚠ ATENCIÓN: Compruebe la conexión de salida de la bomba, si no está conectada, salpicará agua de la salida de la bomba al encender el dispositivo.

⚠ ATENCIÓN: Al conectar los recodos de refrigeración puede descender el nivel de agua del tanque de plástico, por eso, compruebe de nuevo el nivel y, si es necesario, rellene con agua.

11. CONEXIÓN DE LA BEBIDA Y PRESURIZACIÓN (véase Fig. 11):

11.1 Conexión y presurización AS-40 Green Line new, CO₂/N₂

- | | |
|--------------------------------------|---|
| 1. Entrada de la bebida | 7. Reductor regulador 1.st N ₂ / CO ₂ |
| 2. Salida de la bebida | 8. Bebida |
| 3. Cabeza de vaciado (tipo S, A o M) | 9. Conector rápido JG SS 9.5 x 8 mm |
| 4. Conector rápido F 5/8 x 9.5 mm | 10. Conector rápido JG recto 12.7 x 8 mm |
| 5. Conector rápido F 5/8 x 8 mm | 11. Conector rápido JG F7/16 x 8 mm |
| 6. Conector rápido 8 x 8 x 8 mm | |

11.2 Conexión y presurización AS-80 Green Line new, CO₂/N₂

- | | |
|--------------------------------------|---|
| 1. Entrada de la bebida | 8. Reductor regulador 1.st N ₂ / CO ₂ |
| 2. Salida de la bebida | 9. Bebida |
| 3. Enchufe de la bomba enfriadora | 10. Conector rápido JG SS 9.5 x 8 mm (2 veces) |
| 4. Cabeza de vaciado (tipo S, A o M) | 11. Conector rápido JG recto 12.7 x 8 mm (2 veces) |
| 5. Conector rápido F 5/8 x 9.5 mm | 12. Conector rápido JG F7/16 x 8 mm |
| 6. Conector rápido F 5/8 x 8 mm | |
| 7. Conector rápido 8 x 8 x 8 mm | |

RECOMENDACIÓN: Utilice exclusivamente conectores rápidos y horquillas determinadas por el proveedor para conectar las mangueras para la bebida. Use mangueras calibradas.

11.3 Conexión y presurización CWP 200 Green Line new, CO2/ N2

1. Entrada de la bebida
2. Salida de la bebida
3. Termostato
4. Cabeza de vaciado (tipo S, A o M)
5. Conector rápido F 5/8 x 9.5 mm
6. Conector rápido F 5/8 x 8 mm
7. Conector rápido 8 x 8 x 8 mm
8. Reductor regulador 1.st N2/ CO2
9. Bebida
10. Conector rápido JG SS 9.5 x 8 mm
11. Conector rápido JG recto 12.7 x 8 mm
12. Conector rápido JG F7/16 x 8 mm

⚠ ATENCIÓN: Después de conectarlo, compruebe que todas las conexiones están lo suficientemente apretadas.

ATENCIÓN: En los modelos AS, donde está instalada la bomba enfriadora con el agitador, no olvide conectar el cable de la bomba al enchufe del refrigerador. La bomba y el agitador garantizan una temperatura estable por todo el baño de agua y enfría la bebida hasta el grifo tirador.

12. PUESTA EN MARCHA:

1. Conecte el conducto del aire al conducto de la cerveza.
2. Conecte el recodo enfriador con el soporte.
3. Vierta el líquido al tanque de plástico.
4. Enchufe el refrigerador a la corriente eléctrica.
5. Encienda el refrigerador.
6. Ajuste en el termostato la temperatura requerida - véase punto 14.
7. Pinche el barril según el punto 18, pinchado del barril.
8. Ahora tiene lugar el enfriamiento de la bebida. Tras enfriarse, puede tirar la bebida.

⚠ ATENCIÓN: Si aparece alguna fuga, despinche el barril según el punto 18, apague el sistema. Corrija la posible fuga del conducto. Si la fuga aparece dentro del sistema o si no sabe como proceder, contacte con el servicio de mantenimiento.

i Temperatura máx. de entrada de la bebida 30 °C.

13. CÓMO TRABAJAR CON LOS CONECTORES RÁPIDOS (véase Fig. 13):

13.1 Montaje del conector rápido:

Tome el conector rápido e introduzca la manguera en dirección al cuerpo del conector rápido hasta el fondo (ca. de 20 mm). La manguera debe estar cortada recta para que la conexión sea perfecta. En caso de que no se pueda introducir la manguera, es necesario humedecer el extremo de esta.

13.2 Desmontaje del conector rápido:

Mantenga el anillo gris en dirección al cuerpo del conector rápido y extraiga la manguera.

⚠ ATENCIÓN: Si no sujeta el anillo gris y tira de la manguera, el conector rápido se cerrará todavía más sobre la manguera.

⚠ ATENCIÓN: Durante el desmontaje, la manguera no debe estar bajo presión.

14. TEMPERATURA Y PUESTA A PUNTO (véase la Fig. 14):

La temperatura de la bebida enfriada se rige por un termostato mecánico en un rango de 2 °C a 8 °C.

En el termostato hay una escala numérica del 1-7.

15. MONTAJE DEL GRIFO TIRADOR (véase Fig. 15):

1. Gire la palanca del compensador (1.) hacia abajo (véase la imagen). Podrá ajustar el flujo óptimo deseado y óptimo mediante la palanca del compensador en el grifo.
2. Coloque el grifo en posición vertical al conector multicara.
3. Fije la tuerca giratoria y gire hacia la izquierda. (Se afloja en dirección a la derecha).
4. Ajuste con la llave adjunta.

16. LIMPIEZA DEL CONDENSADOR (véase Fig. 16):

1. Desmonte los tornillos que sujetan la tapa.
2. Retire la tapa.
3. Retire el ventilador.
4. Purgue el condensador mediante la presión del aire.

17. MONTAJE DE LA CABEZA DE VACIADO (véase Fig. 17):

17.1 Salida para el barril a presión:

Modalidad conectada con prensaestopas. la manguera se coloca en el prensaestopa y se fija mediante una horquilla.

⚠ ATENCIÓN: Antes de enroscar el conector rápido a la rosca 5/8", asegúrese de que en la cabeza de vaciado (entrada de aire del medio a presión) está introducida la válvula de labio (válvula antirretorno 17.A.)

17.2 Salida para la bebida:

Enrosque a la cabeza de vaciado al conector rápido F 5/8" x 3/8" (9,5 mm).

18. PINCHAR Y DESPINCHAR EL BARRIL (véase la Fig. 18.):

18.1 Pinchar el barril:

Procedimiento para pinchar la cabeza de vaciado de TIPO S al barril.

18.2 Despinchar el barril:

Procedimiento para despinchar la cabeza de vaciado de TIPO S del barril.

18.3 Pinchar el barril:

Procedimiento para pinchar la cabeza de vaciado de TIPO A al barril.

18.4 Despinchar el barril:

Procedimiento para despinchar la cabeza de vaciado de TIPO A del barril.

 **ATENCIÓN:** Antes de pinchar el barril asegúrese de que ¡el adaptador esté limpio!

19. PIEZAS DE REPUESTO:

Para pedir alguna pieza de repuesto, es imprescindible indicar:

- el tipo de producto
- el año de fabricación
- número de serie
- el nombre completo de la pieza de repuesto y su número

Pedido de las piezas:

UTILICE SIEMPRE PIEZAS ORIGINALES. Ni el fabricante ni el proveedor se hacen responsables de las piezas que no sean originales o no estén recomendadas por el fabricante.

20. LIMPIEZA MEDIANTE AGUA (véase Fig. 20):

(adaptador de limpieza)

Conecte el adaptador de limpieza (no es parte del embalaje) al sistema de conducción del agua mediante la manguera.

 **ATENCIÓN:** La temperatura del agua no debe superar los 25 °C.

Procedimiento para la limpieza:

Cuando termine el barril, pinche la cabeza de vaciado al adaptador de limpieza de la misma manera que pincharía el barril. Después de pincharlo, abra la palanca del grifo tirador y manténgala abierta hasta que del grifo solo salga agua limpia (se enjuagan todos los restos de bebida y parcialmente los sedimentos).

Para mejorar la ejecución de la limpieza del sistema refrigerador utilice bolitas de limpieza que pondrá en la manguera detrás de la cabeza de vaciado y empujará mediante agua a presión a través del conducto de la bebida.

 **NOTA:** El adaptador de limpieza no forma parte del parte del embalaje. Puede comprarse como un accesorio del refrigerador.



NOTA: No olvide desmontar el grifo tirador y extraer las bolitas de limpieza.

21. MANTENIMIENTO:

Enjuague el conducto de la bebida mediante agua a presión (véase Limpieza mediante agua). Para facilitar el enjuague, utilice un adaptador de limpieza según el tipo de cabeza de vaciado (no es parte del embalaje). Es necesario realizar una limpieza química del refrigerador una vez cada 14 días

por una persona autorizada. Es necesario revisar cada mes si el condensador está limpio, en caso de suciedad, eliminarla mediante aire a presión o barrido, en caso contrario, existe el peligro de que el rendimiento de refrigeración disminuya o se dañe el refrigerador. Limpiar el radiador solo con un trapo húmedo (sin usar productos químicos).

22. REVISIÓN ANTES DE CADA USO:

1. Revisión visual.
2. Revisión de los cables de entrada.
3. Suciedad del condensador (en caso de suciedad excesiva, limpiamos más a menudo de 1 vez al mes).
4. Revisión del nivel de agua.



ATENCIÓN: Deje de utilizar el equipo si descubre alguna avería.

23. REVISIONES PERIÓDICAS:

- ✓ 1 vez al día revise el nivel del agua en el tanque
- ✓ 1 vez a la semana compruebe que el cable de entrada no esté dañado y que la clavija está firmemente introducida en el enchufe.
- ✓ 1 vez a la semana compruebe que el equipo no esté expuesto a calor radiante.
- ✓ 1 vez a la semana compruebe que no hay nada que impida la circulación del aire.
- ✓ 1 vez al mes revise el condensador de la unidad de refrigeración y límpielo periódicamente.
- ✓ 1 vez al mes controle la limpieza del agua en el dispositivo, si es necesario, cámbiela.
- ✓ 1 vez al año reserve la revisión de la seguridad eléctrica con un técnico de revisión.

24. PROTECCIÓN DEL MEDIO AMBIENTE:

Separación de la basura:



Este producto no debe ser eliminado junto con la basura municipal ordinaria. En la República Checa, la basura electrónica se resuelve en el marco de Rema System (www.remasystem.cz).

En otros países aparte de la República Checa la separación de la basura está sujeta a las normas locales.



La separación de la basura permite el reciclado y de nuevo el uso de productos usados y materiales de embalaje. El uso repetido de materiales reciclados ayuda a proteger el medio ambiente de la contaminación y disminuye el consumo de materias primas. Las normas locales pueden arreglar el modo de liquidación de electrodomésticos domésticos en puntos verdes o en los lugares de compra del producto.

25. TABLA DE AVERÍAS:

Avería	Causa	Eliminación
no fluye la bebida	barril mal pinchado	compruebe si la palanca de la cabeza de vaciado está apretada hacia abajo
		equipo con compresor incorporado - presionar interruptor
	agua congelada tras la limpieza	apagar el equipo y no queda otra opción más que esperar hasta que la bebida vuelva a salir (¡puede tardar algunos minutos o incluso horas!)
	compensador cerrado	mover la palanca del compensador en el grifo tirador
la bebida está poco fría	termostato mal ajustado	gire con la rueda del termostato en dirección a la derecha a la posición 7
	mala circulación del aire	revise si las láminas del condensador no están obstruidas
	el sistema se calienta	coloque el equipo en un ambiente más fresco
el grifo da sacudidas, dispara la bebida	presión desmesuradamente alta	reduzca el medio de presurización, reduzca la presión del barril
el compresor de aire no se enciende		presione el interruptor del refrigerador
el compresor de aire no se apaga	juntas mal apretadas	remueva y vuelva a introducir la manguera de aire apriete las tuercas de la cabeza de vaciado
la cerveza hace mucha espuma		disminuya la temperatura de la bebida - gire la rueda del termostato hacia la derecha
		compense el caudal con la palanca del compensador en dirección hacia arriba
conectores rápidos mal apretados	manguera mal introducida	sáquela, compruebe que no hay ningún borde rugoso en la manguera y, en su caso, acórtela con un cuchillo
	muecas en la manguera	sáquela y acórtela ca. de 2 cm

i NOTA: Si después de las comprobaciones arriba recomendadas la avería persiste, póngase en contacto con el servicio de asistencia.

No olvide especificar los siguiente:

- tipo de avería
- el tipo de producto
- el año de fabricación
- número de serie del producto (indicado en la etiqueta)

MODELO DE PRODUCTO	RENDIMIENTO DE REFRIGERACIÓN DEL COMPRESOR (HP)	RENDIMIENTO DE REFRIGERACIÓN DEL COMPRESOR (W)	RENDIMIENTO MÁXIMO DE REFRIGERACIÓN (L/HORATO) 0 °C/TK 45 °C	RENDIMIENTO CONTINUO (L/HORA)	GRADIENTE TÉRMICO Δt (°C)	NÚMERO DE GRIFOS (UNIDADES)	TIPO REFRIGERANTE	TENSIÓN	POTENCIA (W)	CORRIENTE NOMINAL (A)
CWP 100 Green Line new	1/3	860	90	70	10	0	R290	220-240V 50Hz~1	621	2,70
CWP 200 Green Line new	3/4	1550	140	120	10	0	R290	220-240V 50Hz~1	1035	4,50
CWP 300 Green Line new	1	2300	200	180	10	0	R290	220-240V 50Hz~1	960	4,20
CWP 200 Green Line new móvil	3/4	1550	140	120	10	2	R290	220-240V 50Hz~1	1081	4,50
CWP 300 Green Line new móvil	1	2300	200	180	10	2	R290	220-240V 50Hz~1	960	4,20
CWP 300/Kprofi Green Line new móvil	1	2300	200	180	10	2	R290	220-240V 50Hz~1	1080	4,70
AS-40 Green Line new	1/8	310	45	25	10	0	R290	220-240V 50Hz~1	322	1,40
AS-40 Glycol Green Line new	1/8	310	40	25	10	0	R290	220-240V 50Hz~1	437	1,90
AS-80 Green Line new	1/4	630	80	45	10	0	R290	220-240V 50Hz~1	506	2,20
AS-110 Green Line new	1/3	860	110	60	10	0	R290	220-240V 50Hz~1	621	2,70
AS-110 INOX Tropical Green Line new	1/3	860	110	60	10	0	R290	220-240V 50Hz~1	621	2,70
AS-160 Green Line new	3/4	1550	160	110	10	0	R290	220-240V 50Hz~1	874	3,80
AS-200 Green Line new	3/4	2000	200	150	10	0	R290	220-240V 50Hz~1	782	3,40
AS-160 INOX Tropical Green Line new	3/4	1550	160	110	10	0	R290	220-240V 50Hz~1	874	3,80
AS-45 2 grifos Green Line new	1/8	310	45	25	10	2	R290	220-240V 50Hz~1	322	1,40
AS-450 UNLIMITED	2x3/4	2x2000	450	380	10	0	R290	220-240V 50Hz~1	1380	6,00
AS-250 INOX Tropical Green Line	1	2360	200	180	10	0	R290	220-240V 50Hz~1	874	3,8

IMPORTANTE

Questo manuale contiene le istruzioni per l'installazione, l'uso e il funzionamento del dispositivo. Questo manuale è parte integrante della macchina. Deve essere conservato insieme al dispositivo per tutta la sua durata e deve essere consegnato all'utente ogni volta che il dispositivo viene installato, spostato, utilizzato o mantenuto.

Si prega di leggere attentamente questo manuale prima di installare e utilizzare il dispositivo, contiene informazioni importanti per garantire che tutte le attività siano svolte in modo corretto e sicuro.

A causa del continuo miglioramento dei prodotti, le immagini contenute nelle istruzioni sono solo illustrative e possono differire dalla merce acquistata.

Questo manuale è la traduzione del manuale originale in ceco.

LINDR.CZ s.r.o.

Sadová 132
503 15 Nechanice, Czech Republic

GSM: + 420 775 715 494
tel.: +420 495 447 239

e-mail: info@lindr.cz

web: www.lindr.cz, www.lindr.eu

122

SIMBOLI E SEGNI UTILIZZATI NELLE ISTRUZIONI PER L'USO:



ATTENZIONE:

Il mancato rispetto delle istruzioni può causare lesioni o danni alla macchina.



NOTA:

Questo simbolo indica informazioni e consigli per l'utente.



PERICOLO:

Pericolo di lesioni da scossa elettrica.



ATTENZIONE:

Il sistema di raffreddamento contiene refrigerante infiammabile R290 (propano)!



Indice:

1.	Introduzione	124
2.	Descrizione del dispositivo di raffreddamento	124
3.	Targhetta segnaletica	124
4.	Istruzioni generali, precauzioni e istruzioni di sicurezza	124
5.	Installazione e collocazione	125
6.	Collegamento elettrico	126
7.	Collaudo	126
8.	Garanzia	126
9.	Descrizione del dispositivo di raffreddamento	126
10.	Riempimento del fusto con il fluido	127
11.	Collegamento della bevanda e pressurizzazione	127
12.	Messa in servizio	128
13.	Come lavorare con gli attacchi rapidi	128
14.	Temperatura e regolazione	129
15.	Installazione del rubinetto della spina	129
16.	Pulizia del condensatore	129
17.	Assemblaggio dell'aprifusto	129
18.	Apertura e chiusura del fusto	130
19.	Pezzi di ricambio	130
20.	Igienizzazione con acqua	130
21.	Manutenzione	131
22.	Controllo prima di ogni uso	131
23.	Controlli periodici	131
24.	Protezione dell'ambiente	131
25.	Tabella dei guasti	132

1. INTRODUZIONE:

Grazie per aver scelto di acquistare un prodotto LINDR.

2. DESCRIZIONE DEL DISPOSITIVO DI RAFFREDDAMENTO:

Il dispositivo di raffreddamento ad acqua è destinato principalmente al raffreddamento delle bevande alla spina. L'acqua in questi dispositivi serve per il trasferimento del fresco al condotto della birra nonché come accumulatore del fresco.

Questo manuale è destinato ai modelli:

CWP 100 Green Line new

CWP 200 Green Line new

CWP 300 Green Line new

CWP 200 Green Line mobile new

CWP 300 Green Line mobile new

CWP 300/Kprofi Green Line mobile new

AS-40 Green Line new

AS-40 Glycol Green Line new

AS-45 2 rubinetti Green Line new

AS-80 Green Line new

AS-110 Green Line new

AS-110 INOX Tropical Green Line new

AS-160 Green Line new

AS-160 INOX Tropical Green Line new

AS-200 Green Line new

AS-450 UNLIMITED

AS-250 INOX Tropical Green Line

3. TARGHETTA SEGNALETICA:

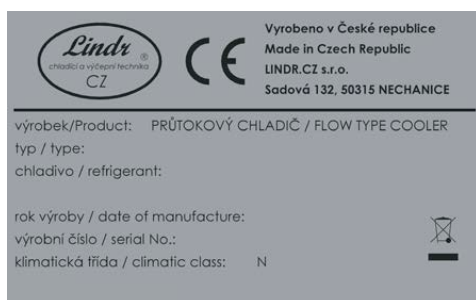

4. ISTRUZIONI GENERALI, PRECAUZIONI E ISTRUZIONI DI SICUREZZA:

Quando si utilizza il dispositivo, assicurarsi di seguire le istruzioni di sicurezza di base fornite dal produttore del dispositivo. Il dispositivo di

raffreddamento è progettato per il raffreddamento a flusso delle bevande. Qualsiasi altro uso è considerato inaccettabile e quindi pericoloso. Il fornitore non è responsabile dei danni causati da un uso improprio.

NON UTILIZZARE IL DISPOSITIVO PER SCOPI DIVERSI DA QUELLI PREVISTI DAL PRODUTTORE!

I dispositivi soddisfano il grado di sicurezza IP21.

Regole generali di sicurezza. Si prega di osservare le seguenti istruzioni di sicurezza.

Il fornitore non è responsabile di eventuali danni causati da interventi eseguiti su questo dispositivo senza osservare le seguenti istruzioni!

⚠ ATTENZIONE: Questo dispositivo può essere usato dai ragazzi dai 15 anni di età in su e dalle persone con ridotte capacità fisiche o mentali, o che non hanno esperienza e conoscenza, solo se sono sotto supervisione o oppure se sono stati informati circa l'utilizzo sicuro dell'apparecchio e sono in grado di capire i pericoli potenziali.

⚠ ATTENZIONE: I bambini non devono giocare con l'apparecchio. Tenere tutto il materiale d'imballaggio fuori dalla portata dei bambini (*contiene involucri di plastica - pericolo di soffocamento del bambino*).

⚠ ATTENZIONE: La pulizia e la manutenzione dell'apparecchio a cura dell'utente non devono essere eseguite dai bambini non sorvegliati.

⚠ ATTENZIONE: Prima di collegare l'alimentazione principale, controllare che la tensione e la frequenza corrispondano alle informazioni sul dispositivo.

⚠ ATTENZIONE: Assicurarsi sempre che la presa di corrente a cui si sta collegando il refrigeratore corrisponda alle specifiche sulla targhetta segnaletica (tensione, frequenza, potenza).

⚠ ATTENZIONE: Scollegare SEMPRE l'apparecchio dalla rete elettrica prima di qualsiasi intervento sul dispositivo, per esempio la pulizia e la manutenzione dell'apparecchio: mettere il termostato in posizione "O" e tirare la spina.

⚠ **ATTENZIONE:** Non inserire mai strumenti o altri oggetti nell'elica del ventilatore.

⚠ **ATTENZIONE:** Non toccare mai le parti elettriche con le mani bagnate o umide.

⚠ **ATTENZIONE:** Per garantire le prestazioni del dispositivo di raffreddamento, non bloccare mai l'afflusso dell'aria.

⚠ **ATTENZIONE:** Durante l'igienizzazione, la temperatura dell'acqua non deve superare i 25°C!

⚠ **ATTENZIONE:** Assicurarsi sempre che la presa di corrente a cui si collega il refrigeratore sia liberamente accessibile in modo che la spina possa essere estratta immediatamente se necessario.

⚠ **ATTENZIONE:** Quando si estrae la spina dalla presa, afferrare la spina e tirare. In nessun caso non tirare il cavo di alimentazione perché ciò potrebbe causare danni.

⚠ **ATTENZIONE:** Per spegnere completamente il dispositivo, estrarre la spina dalla presa di corrente.

⚠ **ATTENZIONE:** In caso di danni all'installazione elettrica del prodotto, è necessario chiamare un tecnico specializzato. Non ripararlo in nessun caso da soli.

⚠ **ATTENZIONE:** Il sistema di raffreddamento contiene refrigerante infiammabile R290 (propano)!



⚠ **ATTENZIONE:** La manutenzione straordinaria e l'assistenza del sistema di refrigerazione devono essere eseguite da tecnici addestrati e autorizzati che hanno familiarità con i sistemi di refrigerazione ed elettrici. Per la manutenzione dei refrigeratori con refrigerante R290, i tecnici devono essere appositamente formati e qualificati per maneggiare sostanze infiammabili. Rispettare le norme legali di base e le precauzioni di sicurezza per quanto riguarda la manutenzione e le riparazioni!

⚠ **ATTENZIONE:** Non utilizzare fiamme aperte e potenziali fonti di scintille vicino al refrigeratore

con il refrigerante **R290!**

⚠ **ATTENZIONE:** Dopo il disimballaggio, posizionare il refrigeratore in modo che il calore generato dall'unità di raffreddamento possa essere sufficientemente ventilato.

⚠ **ATTENZIONE:** Non mettere oggetti sul refrigeratore che impediscano la circolazione dell'aria.

5. INSTALLAZIONE E COLLOCAZIONE:

Posizionare il refrigeratore su una base solida in posizione orizzontale (inclinazione massima consentita 2 gradi). Intorno al dispositivo occorre assicurare la libera circolazione dell'aria.

- Assicurare uno spazio sufficiente per la circolazione dell'aria e la dissipazione del calore.
- Assicurare un afflusso di quantità sufficiente di aria fresca.
- Il dispositivo non deve essere collocato in uno spazio chiuso.
- Il dispositivo non deve essere collocato vicino a fonti di calore e non deve essere esposto alla luce solare diretta.

La distanza minima tra l'ostacolo e le aperture di ventilazioni deve essere di 200 mm e dal condensatore 500 mm. Dove sono assenti le aperture di ventilazione, la distanza minima è di 70 cm. Utilizzare il dispositivo preferibilmente in una stanza fresca e ben ventilata. Il dispositivo è progettato per l'uso ad una temperatura ambiente di min. 16°C e max. 32°C.

⚠ **ATTENZIONE:** Il dispositivo **NON DEVE essere utilizzato o conservato a una temperatura ambiente inferiore a 0°C**. Il dispositivo è destinato all'uso in ambienti normali, utilizzare solo sotto un tetto protetto dalla pioggia e dalla luce del sole. Classe climatica N.

⚠ **PERICOLO:** Proteggere il refrigeratore e il collegamento elettrico dalla pioggia e dagli spruzzi d'acqua!

⚠ **ATTENZIONE:** Non mettere mai il contenitore su un lato, neanche durante il trasporto.

i **NOTA:** Per il corretto funzionamento e il massimo rendimento del dispositivo, è importante non coprire nessuna delle aperture di ventilazione e assicurare una sufficiente circolazione dell'aria.

6. COLLEGAMENTO ELETTRICO:

Collegare il dispositivo alla connessione elettrica come specificato sulla targhetta segnaletica del dispositivo. L'impianto elettrico è soggetto alla normativa locale. Se la linea di alimentazione (cavo) è danneggiata, deve essere sostituita dal produttore, dal suo tecnico di servizio o da una persona altrettanto qualificata per evitare situazioni pericolose.

⚠ PERICOLO: Non utilizzare né accendere il dispositivo se il cavo di alimentazione è danneggiato!

7. COLLAUDO:

Il prodotto è venduto pronto per essere usato immediatamente.

8. GARANZIA:

Il dispositivo è coperto da una garanzia secondo le norme legali generali della Repubblica Ceca o secondo gli accordi commerciali. Durante il periodo di garanzia, ripareremo gratuitamente qualsiasi difetto del prodotto che non sia stato causato da eccessiva usura, manipolazione impropria, immagazzinamento inadatto o dall'uso del prodotto contrario

alle istruzioni e alla sua costruzione stabilita dal produttore per il suo scopo. I materiali sostituiti durante il periodo di garanzia sono di nostra proprietà. Il centro di assistenza autorizzato decide sempre sulla validità della garanzia. La garanzia fornita dal venditore al di fuori della Repubblica Ceca è regolata dall'accordo tra il venditore e l'acquirente nel loro rapporto reciproco, che non è un rapporto diretto con il produttore. Con ciò l'acquirente non acquisisce il diritto di reclamare la garanzia dal produttore. Le spese di spedizione o le spese di altro tipo non sono coperte dalla garanzia.

AVVERTENZA:

Le attrezzature e gli apparecchi elettrici devono essere controllati - revisionati in conformità con la legislazione applicabile del paese in cui il dispositivo viene utilizzato. Solo una persona munita di un'autorizzazione valida per questa attività può effettuare le ispezioni del cablaggio elettrico. La manutenzione, i pezzi di ricambio e le ispezioni sono effettuate dal produttore o da un centro di assistenza autorizzato.

9. CONTENUTO DELLA CONFEZIONE (cfr. fig. 9.):

9.1 Gamma di modelli CWP 100 Green Line new, CWP 200 Green Line new, CWP 300 Green Line new:

- | | |
|----------------------------|-----------------------------------|
| 1. Indicatore di livello | 7. Ciclo chiuso di raffreddamento |
| 2. Limitatore | 8. Interruttore principale |
| 3. Ingresso bevanda | 9. Termostato |
| 4. Pompa di raffreddamento | 10. Ventilatore |
| 5. Uscita bevanda | 11. Condensatore |
| 6. Fusto di plastica | 12. Motore compressore |

9.2 Gamma di modelli AS-40 Green Line new, AS-80 Green Line new, AS-110 Green Line new, AS-160 Green Line new, AS-200 Green Line new:

- | | |
|-----------------------------------|----------------------------------|
| 1. Indicatore di livello | 7. Fusto di plastica |
| 2. Limitatore | 8. Ventilatore |
| 3. Ingresso bevanda | 9. Condensatore |
| 4. Uscita bevanda | 10. Termostato |
| 5. Pompa di raffreddamento | 11. Vano pompa di raffreddamento |
| 6. Ciclo chiuso di raffreddamento | 12. Interruttore principale |

9.3 Gamma di modelli AS-45 2 rubinetti Green Line new, AS-110 INOX Tropical Green Line new, AS-160 INOX Tropical Green Line new:

- | | |
|--------------------------|---------------------------------|
| 1. Indicatore di livello | 5. Vano pompa di raffreddamento |
| 2. Limitatore | 6. Interruttore principale |
| 3. Ingresso bevanda | 7. Rubinetto della spina |
| 4. Termostato | 8. Gocciolatoio |

9.4 Gamma di modelli CWP 200 Green Line mobile new, CWP 300 Green Line mobile new, CWP 300/Kprofi Green Line mobile new:

- | | |
|----------------------------|---------------------------------|
| 1. Indicatore di livello | 6. Ventilatore |
| 2. Limitatore | 7. Condensatore |
| 3. Rubinetto della spina | 8. Fusto di plastica |
| 4. Interruttore principale | 9. Motore compressore |
| 5. Termostato | 10. Ingresso bevanda |
| | 11. Ingresso di CO ₂ |

10. RIEMPIMENTO DEL FUSTO CON IL FLUIDO (cfr. fig. 10.):

Riempire il fusto di plastica con acqua pulita non trattata chimicamente fino al livello MAX.

⚠ ATTENZIONE: Prima di azionare riempire il serbatoio con acqua pulita fino al livello MAX. Non utilizzare nessun prodotto chimico, si potrebbe danneggiare il sistema di raffreddamento. Per raffreddare a temperature di congelamento è possibile utilizzare una miscela antigelo a base di propilenglicole.

⚠ ATTENZIONE: Controllare il collegamento dell'uscita dalla pompa, se non è collegato dopo l'azionamento dall'uscita della pompa uscirà acqua.

⚠ ATTENZIONE: Al collegamento del ciclo chiuso di raffreddamento il livello dell'acqua nel fusto di plastica può scendere, controllare quindi nuovamente il livello e se necessario integrare l'acqua.

11. COLLEGAMENTO DELLA BEVANDA E PRESSURIZZAZIONE (cfr. fig. 11.):

11.1 Collegamento e pressurizzazione AS-40 Green Line new, CO₂/N₂

- | | |
|---|---|
| 1. Ingresso bevanda | 7. Riduttore di pressione 1.st N ₂ / CO ₂ |
| 2. Uscita bevanda | 8. Bevanda |
| 3. Aprifusto (tipo S, A o M) | 9. Raccordo rapido JG SS 9.5 x 8 mm |
| 4. Raccordo rapido F 5/8 x 9.5 mm | 10. Raccordo rapido JG diretto 12.7 x 8 mm |
| 5. Raccordo rapido F 5/8 x 8 mm | 11. Raccordo rapido JG F7/16 x 8 mm |
| 6. Raccordo rapido riduttore 8 x 8 x 8 mm | |

11.2 Collegamento e pressurizzazione AS-80 Green Line new, CO₂/N₂

- | | |
|---|---|
| 1. Ingresso bevanda | 8. Riduttore di pressione 1.st N ₂ / CO ₂ |
| 2. Uscita bevanda | 9. Bevanda |
| 3. Vano pompa di raffreddamento | 10. Raccordo rapido JG SS 9.5 x 8 mm (2x) |
| 4. Aprifusto (tipo S, A o M) | 11. Raccordo rapido JG diretto 12.7 x 8 mm (2x) |
| 5. Raccordo rapido F 5/8 x 9.5 mm | |
| 6. Raccordo rapido F 5/8 x 8 mm | 12. Raccordo rapido JG F7/16 x 8 mm |
| 7. Raccordo rapido riduttore 8 x 8 x 8 mm | |

RACCOMANDAZIONE: Per collegare i tubi per la bevanda utilizzare esclusivamente i raccordi rapidi e le fibbie previsti dal fornitore. Utilizzare tubi calibrati.

11.3 Collegamento e pressurizzazione CWP 200 Green Line new, CO2/ N2

1. Ingresso bevanda
2. Uscita bevanda
3. Termostato
4. Aprifusto (tipo S, A o M)
5. Raccordo rapido F 5/8 x 9.5 mm
6. Raccordo rapido F 5/8 x 8 mm
7. Raccordo rapido riduttore 8 x 8 x 8 mm
8. Riduttore di pressione 1.st N2/ CO2
9. Bevanda
10. Raccordo rapido JG SS 9.5 x 8 mm
11. Raccordo rapido JG diretto 12.7 x 8 mm
12. Raccordo rapido JG F7/16 x 8 mm

 **ATTENZIONE:** Dopo aver eseguito il collegamento assicurarsi che tutti i raccordi siano ben serrati.

AVVERTENZA: Nei modelli AS, in cui è installata una pompa di raffreddamento con miscelatore, non dimenticare di collegare il cavo al vano sul refrigeratore. La pompa con il miscelatore assicura l'uniformità della temperatura in tutto il bagno d'acqua e raffredda la bevanda fino al rubinetto della spina.

12. MESSA IN SERVIZIO:

1. Collegare il condotto dell'aria e quello della birra.
2. Collegare il ciclo chiuso di raffreddamento al rubinetto.
3. Versare il fluido nel fusto di plastica.
4. Collegare il refrigeratore all'alimentazione elettrica.
5. Premere l'interruttore per accendere il refrigeratore.
6. Impostare la temperatura richiesta sul termostato - cfr. punto 14.
7. Aprire il fusto vedi punto 18, apertura del fusto.
8. Adesso ha luogo il raffreddamento della bevanda. Completato il raffreddamento è possibile spillare la bevanda.

 **ATTENZIONE:** In caso di perdite chiudere il fusto, cfr. il punto 18, spegnere il dispositivo. Riparare l'eventuale perdita sul condotto. Rivolgersi all'assistenza se la perdita si verifica all'interno del dispositivo oppure se non si sa come procedere.

 **Temperatura max. della bevanda in ingresso 30°C.**

13. COME LAVORARE CON GLI ATTACCHI RAPIDI (cfr. fig. 13.):

13.1 Montaggio dei raccordi rapidi:

Afferrare il raccordo rapido e inserire il tubo flessibile verso il corpo del raccordo rapido fino all'arresto (circa 20 cm). Il tubo flessibile deve essere tagliato dritto per garantire un collegamento perfetto. Se il tubo non può essere inserito, l'estremità deve essere inumidita.

13.2 Smontaggio dei raccordi rapidi:

Tenere l'anello grigio verso il corpo del raccordo rapido ed estrarre il tubo flessibile.

⚠ ATTENZIONE: Se si estrae il tubo flessibile senza tenere l'anello grigio, il raccordo rapido penetrerà ancora di più nel tubo flessibile.

⚠ ATTENZIONE: I tubi flessibili non devono essere sotto pressione durante lo smontaggio.

14. TEMPERATURA E REGOLAZIONE (cfr. fig. 14.):

La temperatura della bevanda raffreddata è controllata da un termostato meccanico in un intervallo tra 2°C e 8°C.

Il termostato ha una scala numerica 1-7.

15. INSTALLAZIONE DEL RUBINETTO DELLA SPINA (cfr. fig. 15.):

1. Girare la leva del compensatore (1.) in modo che sia rivolta verso il basso (vedi figura). Con la leva del compensatore sul rubinetto impostare il flusso ottimale richiesto.
2. Inserire il rubinetto in posizione perpendicolare sull'innesto con profilo dentato.
3. Fissare con il dado girevole e ruotare verso sinistra. (Per allentare ruotare verso destra).
4. Serrare con la chiave in dotazione.

16. PULIZIA DEL CONDENSATORE (cfr. fig. 16.):

1. Smontare le viti che reggono il coperchio.
2. Rimuovere il coperchio.
3. Rimuovere il ventilatore.
4. Soffiare il condensatore con aria pressurizzata.

17. ASSEMBLAGGIO DELL'APRIFUSTO (cfr. fig. 17.):

17.1 Uscita per la pressurizzazione del fusto:

La variante di collegamento con raccordo, il tubo viene inserito sul raccordo e si fissa con la clip.

⚠ ATTENZIONE: Prima di avvitare l'attacco rapido sulla filettatura da 5/8", assicurarsi che sull'aprifusto (ingresso dell'aria del fluido pressurizzato) sia inserita la valvola di non ritorno (valvola di ritegno 17.A).

17.2 Uscita per la bevanda:

Avvitare sull'aprifusto il raccordo rapido F 5/8" x 3/8" (9,5 mm).

18. APERTURA E CHIUSURA DEL FUSTO (cfr. fig. 18.):

18.1 Apertura del fusto:

Procedura di apertura dell'aprifusto TIPO S.

18.2 Chiusura del fusto:

Procedura di chiusura dell'aprifusto TIPO S.

18.3 Apertura del fusto:

Procedura di apertura dell'aprifusto TIPO A.

18.4 Chiusura del fusto:

Procedura di chiusura dell'aprifusto TIPO A.

 **ATTENZIONE:** Prima di perforare il fusto assicurarsi che l'adattatore sia pulito!

19. PEZZI DI RICAMBIO:

Per ordinare i pezzi di ricambio è sempre necessario specificare:

- il tipo di prodotto
- l'anno di produzione
- il numero di serie
- il nome completo del pezzo di ricambio e il suo numero

Ordinazione della componentistica:

UTILIZZARE SEMPRE COMPONENTI ORIGINALI. Il produttore e il fornitore non sono in alcun modo responsabili dei componenti non originali oppure non raccomandati dal produttore.

20. IGIENIZZAZIONE CON L'ACQUA (cfr. fig. 20.):

(adattatore igienizzante)

Collegare l'adattatore igienizzante (non in dotazione) alla rete idrica con l'ausilio di un tubo flessibile.

 **ATTENZIONE:** La temperatura dell'acqua non deve superare i 25°C!

Procedura di igienizzazione:

Una volta completata la circolazione del fusto, inserire l'aprifusto nell'adattatore igienizzante allo stesso modo dell'apertura del fusto. Quindi aprire la leva del rubinetto della spina e tenerla aperta fino a quando dal rubinetto non uscirà acqua pulita (in questo modo si sciacquano tutti i residui della bevanda e in parte i depositi).

Per un'igienizzazione migliore del dispositivo di raffreddamento utilizzare delle sfere igienizzanti da inserire nel tubo flessibile dietro l'aprifusto e con la pressione dell'acqua spingerle attraverso il condotto della bevanda.

 **NOTA:** L'adattatore igienizzante non è incluso nella confezione. È acquistabile separatamente come accessorio del refrigeratore.

i NOTA: Non dimenticare di smontare il rubinetto della spina e di rimuovere la sfera igienizzante.

21. MANUTENZIONE:

Dopo ogni utilizzo, sciacquare il condotto della bevanda del refrigeratore con acqua pressurizzata (vedi Igienizzazione con l'acqua). Per facilitare il risciacquo, utilizzare l'adattatore igienizzante secondo il tipo di aprifusto (non incluso nella confezione). Una volta ogni 14 giorni è necessario lasciar igienizzare chimicamente il refrigeratore

22. CONTROLLO PRIMA DI OGNI USO:

1. Controllo visivo.
2. Controllo dell'alimentazione del cavo.
3. Depositi nel condensatore (in caso di depositi eccessivi, pulire più spesso di una volta al mese).
4. Controllo del livello di acqua.

⚠ ATTENZIONE: Non utilizzare il dispositivo in caso di guasti.

23. CONTROLLI PERIODICI:

- ✓ Controllare una volta al giorno il livello di acqua nel serbatoio
- ✓ Una volta alla settimana controllare che il cavo di alimentazione non sia danneggiato e che la spina elettrica sia saldamente inserita nella presa.
- ✓ Una volta alla settimana controllare che il dispositivo non sia esposto a calore radiante.

✓ Una volta alla settimana controllare che la circolazione dell'aria non sia ostacolata in alcun modo.

✓ Una volta al mese controllare il condensatore dell'unità refrigerante e pulire regolarmente.

✓ Controllare una volta al mese la pulizia dell'acqua nel dispositivo, eventualmente cambiarla.

✓ Una volta all'anno provvedere far controllare la sicurezza elettrica da un tecnico della revisione.

24. PROTEZIONE DELL'AMBIENTE:

Smaltimento dei rifiuti:



Questo prodotto non deve essere smaltito insieme ai normali rifiuti urbani. Nella Repubblica Ceca, i rifiuti elettronici sono smaltiti nell'ambito del sistema Rema (www.remasystem.cz).

Nei paesi diversi dalla Repubblica Ceca, lo smistamento dei rifiuti è soggetto alle normative locali.



La raccolta differenziata dei rifiuti permette il riciclaggio e il riutilizzo dei prodotti usati e dei materiali di imballaggio. Il riutilizzo di materiali riciclati aiuta a proteggere l'ambiente dall'inquinamento e riduce il consumo di materie prime. I regolamenti locali possono regolare il modo in cui gli elettrodomestici vengono smaltiti nei centri di raccolta locali o nel punto di acquisto del prodotto.

25. TABELLA DEI GUASTI:

Guasto	Causa	Rimozione
la bevanda non scorre	fusto aperto male	controllare che la leva dell'aprifusto sia premuta verso il basso
		dispositivo con compressore integrato - chiudere l'interruttore
	acqua congelata dopo l'igiene	spegnere il dispositivo e non rimane che attendere che la bevanda torni a scorrere (ci possono volere pochi minuti ma anche ore!)
	compensatore chiuso	muovere la leva del compensatore sul rubinetto della spina
bevanda poco raffreddata	termostato impostato male	ruotare parzialmente la rotella del termostato a destra verso il numero 7
	circolazione errata dell'aria	controllare le lamelle del condensatore se non sono otturate
	dispositivo surriscaldato	posizionare il dispositivo in un ambiente più fresco
il rubinetto si inceppa, la bevanda spruzza	pressione troppa alta	ridurre il fluido pressurizzato, ridurre la pressione nel fusto
il compressore dell'aria non si accende		accendere l'interruttore sul refrigeratore
il compressore dell'aria non si spegne	i raccordi non tengono	estrarre e reinserire il tubo dell'aria serrare i dadi sull'aprifusto
la birra fa troppa schiuma		ridurre la temperatura della bevanda - ruotare parzialmente la rotella del termostato verso destra
		compensare la portata del flusso con la leva del compensatore verso l'alto
i raccordi rapidi non tengono	tubo flessibile inserito male	estrarre, controllare se sul tubo flessibile non c'è uno spigolo vivo, eventualmente accorciare con un coltello
	intaccature sul tubo flessibile	estrarre e accorciare di circa 2 cm

i **NOTA:** Contattare il servizio di assistenza se il guasto persiste anche dopo i controlli raccomandati sopra esposti.

Si prega di specificare quanto segue:

- tipo di guasto
- il tipo di prodotto
- l'anno di produzione
- numero di serie del prodotto (indicato sulla targhetta)

MODELLO DEL PRODOTTO	POTENZA REFRIGERANTE DEL COMPRESSORE (HP)	POTENZA REFRIGERANTE DEL COMPRESSORE (W)	POTENZA REFRIGERANTE MASSIMA (L/ORA)TO 0°C/TK 45°C	POTENZA CONTINUA (L/ORA)	CALO TERMICO Δt (°C)	NUMERO DI RUBINETTI (PZ)	TIPO DI FLUIDO REFRIGERANTE	TENSIONE	POTENZA ASSORBITA (W)	CORRENTE NOMINALE (A)
CWP 100 Green Line new	1/3	860	90	70	10	0	R290	220-240V 50Hz~1	621	2,70
CWP 200 Green Line new	3/4	1550	140	120	10	0	R290	220-240V 50Hz~1	1035	4,50
CWP 300 Green Line new	1	2300	200	180	10	0	R290	220-240V 50Hz~1	960	4,20
CWP 200 Green Line mobile new	3/4	1550	140	120	10	2	R290	220-240V 50Hz~1	1081	4,50
CWP 300 Green Line mobile new	1	2300	200	180	10	2	R290	220-240V 50Hz~1	960	4,20
CWP 300/Kprofi Green Line mobile new	1	2300	200	180	10	2	R290	220-240V 50Hz~1	1080	4,70
AS-40 Green Line new	1/8	310	45	25	10	0	R290	220-240V 50Hz~1	322	1,40
AS-40 Glycol Green Line new	1/8	310	40	25	10	0	R290	220-240V 50Hz~1	437	1,90
AS-80 Green Line new	1/4	630	80	45	10	0	R290	220-240V 50Hz~1	506	2,20
AS-110 Green Line new	1/3	860	110	60	10	0	R290	220-240V 50Hz~1	621	2,70
AS-110 INOX Tropical Green Line new	1/3	860	110	60	10	0	R290	220-240V 50Hz~1	621	2,70
AS-160 Green Line new	3/4	1550	160	110	10	0	R290	220-240V 50Hz~1	874	3,80
AS-200 Green Line new	3/4	2000	200	150	10	0	R290	220-240V 50Hz~1	782	3,40
AS-160 INOX Tropical Green Line new	3/4	1550	160	110	10	0	R290	220-240V 50Hz~1	874	3,80
AS-45 2 rubinetti Green Line new	1/8	310	45	25	10	2	R290	220-240V 50Hz~1	322	1,40
AS-450 UNLIMITED	2x3/4	2x2000	450	380	10	0	R290	220-240V 50Hz~1	1380	6,00
AS-250 INOX Tropical Green Line	1	2360	200	180	10	0	R290	220-240V 50Hz~1	874	3,8

VIKTIG

Denne håndboken inneholder henstillinger ang. installasjon, bruk og betjening av enheten. Denne håndboken er en integrert del av maskinen. Den må oppbevares i nærheten av enheten i hele dens levetid og være til rådighet for brukeren når som helst når utstyret installeres, flyttes, brukes eller holdes ved like.

Les denne håndboken nøye før du installerer og bruker enheten, for den inneholder viktig informasjon for å sikre at alle gjøremål utføres på en forsvarlig og sikker måte.

På grunn av kontinuerlig forbedring av produktene er bildene som finnes i bruksanvisningen kun illustrerende og vil kunne avvike fra varen(e) du har kjøpt.

Denne bruksanvisningen er en oversettelse av den tsjekkiske originalanvisningen.

LINDR.CZ s.r.o.

Sadová 132
503 15 Nechanice, Tsjekkia

Mob.: + 420 775 715 494

Tel.: + 420 495 447 239

E-post: info@lindr.cz

Nettsted: www.lindr.cz, www.lindr.eu

134

SYMBOLER OG MERKER SOM ER BRUKT I BRUKSANVISNINGEN:



OBS!

Unnlatelse av å følge anvisningene vil kunne føre til personskade eller skade på enheten.



FARE!

Fare for å få strøm i seg.



MERKNAD:

Dette symbolet indikerer informasjon og anbefalte råd til brukere.



OBS!

Kjølesystemet inneholder brennbart kjølemiddel R290 (propan)!



Innhold:

1.	Innledning	136
2.	Beskrivelse av kjøleutstyret	136
3.	Produksjonsskilt	136
4.	Generelle henstillinger, tiltak og henstillinger ang. sikkerhet	136
5.	Installering og plassering	137
6.	Elektrisk tilkoblingsdel	138
7.	Testing	138
8.	Garanti	138
9.	Beskrivelse av utstyret	138
10.	Fylling av tanken med væske	139
11.	Tilkobling av drikkevare og trykksetting	139
12.	Idriftssetting	140
13.	Hvordan jobbe med hurtigkoblinger	140
14.	Temperatur og justering	141
15.	Montering av tappekran	141
16.	Rengjøring av kondensatoren	141
17.	Hulltakerens konstruksjon	141
18.	Hulltaking og lukking av fat	142
19.	Reservedeler	142
20.	Desinfisering ved hjelp av vann	142
21.	Vedlikehold	143
22.	Kontroll før hver gang den skal brukes	143
23.	Periodiske kontroller	143
24.	Miljøvern	143
25.	Tabell over defekter	144

1. INNLEDNING:

Takk for at du har kjøpt et LINDR-produkt.

2. BESKRIVELSE AV KJØLEUTSTYRET:

Vanntappeutstyret er i første rekke beregnet på kjøling av drikkevarer på fat. Vannet fra disse enhetene brukes til å overføre kulde på ølledningen og også som kuldeakkumulator.

Denne anvisningen er beregnet på følgende modeller:

CWP 100 Green Line new

CWP 200 Green Line new

CWP 300 Green Line new

CWP 200 Green Line mobil new

CWP 300 Green Line mobil new

CWP 300/Kprofi Green Line mobil new

AS-40 Green Line new

AS-40 Glycol Green Line new

AS-45 2xkohout Green Line new

AS-80 Green Line new

AS-110 Green Line new

AS-110 INOX Tropical Green Line new

AS-160 Green Line new

AS-160 INOX Tropical Green Line new

AS-200 Green Line new

AS-450 UNLIMITED

AS-250 INOX Tropical Green Line

3. PRODUKSJONSSKILT:



4. GENERELLE HENSTILLINGER, TILTAK OG HENSTILLINGER ANG. SIKKERHET:

Følg ved bruk de grunnleggende henstillingene ang. sikkerhet som er gitt av produsenten av slikt utstyr. Kjøleutstyret er beregnet på

gjennomstrømningskjøling av drikkevarer. All annen bruk anses som ulovlig og derfor farlig. Leverandøren er ikke ansvarlig for skader forårsaket av feil bruk.

IKKE BRUK UTSTYRET TIL ANDRE FORMÅL ENN DET PRODUSENTEN HAR FASTSATT!

Utstyret oppfyller kravene i IP21 til sikkerhetsskabinett.

Generelle sikkerhetsregler. Overhold de henstillingene ang. sikkerhet som her følger.

Leverandøren er ikke ansvarlig for skader forårsaket av gjøremål utført på denne enheten uten å følge anvisningene nedenfor!

⚠ OBS! Dette apparatet er beregnet for bruk av barn 15 år og oppover og personer med reduserte fysiske, sensoriske eller mentale evner, eller mangel på erfaring og kunnskap, forutsatt at de er under tilsyn eller er instruert i bruk av apparatet på en sikker måte og forstår potensielle farer knyttet til enheten.

⚠ OBS! Barn får ikke leke med apparatet. Plasser alt innpakkingsmateriale slik at det er utilgjengelig for barn (*inneholder en plastpose - potensiell kvelningsfare for barn*).

⚠ OBS! Brukerrengjøring og vedlikehold av apparatet får ikke utføres av barn uten tilsyn.

⚠ OBS! Før du kobler til strømmettet, så sørg for at spenningen og frekvensen samsvarer med dataene som er angitt på enheten.

⚠ OBS! Sørg alltid for at stikkontakten du kobler til kjøleren svarer til spesifikasjonene på produksjonsskiltet (spenning, frekvens, strømforbruk).

⚠ OBS! Koble ALLTID apparatet fra strømforsyningen før du skal foreta inngrep i apparatet, f.eks. ved å rengjøre og vedlikeholde enheten: sett termostaten i "O"-posisjon og trekk ut støpselet.

⚠ **OBS!** Sett aldri verktøy eller andre gjenstander inn i viftehjulet.

⚠ **OBS!** Berør aldri elektriske deler med våte eller fuktige hender.

⚠ **OBS!** For at kjølerens ytelse skal kunne sikres, så blokker aldri lufttilførselen.

⚠ **OBS!** Ved desinfisering får vanntemperaturen ikke være høyere enn 25 °C!

⚠ **OBS!** Sørg alltid for at stikkontakten som du skal koble kjøleren til er fritt tilgjengelig slik at støpselet om nødvendig kan trekkes ut umiddelbart.

⚠ **OBS!** Når du skal trekke støpselet ut av stikkontakten, ta da tak i støpselet og dra det ut. Ikke dra i strømkabelen; det er fare for skader på denne.

⚠ **OBS!** For å helt og fullt koble ut utstyret, så trekk støpselet ut av stikkontakten.

⚠ **OBS!** I tilfelle skade på produktets elektriske anlegg, må en servicetekniker som har fått opplæring tilkalles. Foreta ingen reparasjoner alene.

⚠ **OBS!** *Kjølesystemet inneholder brennbart kjølemiddel R290 (propan)!*



⚠ **OBS!** Ekstraordinært vedlikehold og service på kjøleanlegget skal utføres av opplærte, autoriserte teknikere som er kjent med kjøleanlegg og elektriske anlegg. Teknikere bør være spesialopplært og -kvalifisert til å håndtere brennbare stoffer for å utføre service på R290-kjølere. Følg de grunnleggende lovbestemmelsene og sikkerhetstiltakene som gjelder service og reparasjoner!

⚠ **OBS!** Ikke bruk åpen flamme og potensiell kilde til gnistre i kjølerens nærhet med benyttet kjølemiddel **R290!**

⚠ **OBS!** Plasser kjøleren etter utpakking slik at varmen som genereres av kjøleenheten kan ventileres tilstrekkelig.

⚠ **OBS!** Gjenstander som hindrer luftsirkulasjonen får ikke plasseres på kjøleren.

5. INSTALLERING OG PLASSERING:

Plasser kjøleren på et solid underlag i horisontal stilling (maksimal tillatt helning er 2 grader). Fri luftsirkulasjon rundt enheten er nødvendig.

- Sørg for tilstrekkelig ledig plass for luftsirkulasjon og avledning av varme.
- Sørg for tilstrekkelig med frisk luft.
- Enheten får ikke plasseres i et lukket rom.
- Enheten får ikke plasseres nær varmekilder eller utsettes for direkte sollys.

Hindringens minimumsavstand fra ventilasjonsåpninger må være 200 mm og 500 mm fra kondensatorer. På et sted der det ikke er ventilasjonshull er minimumsavstanden 70 cm. Det er best å bruke enheten i et kjølig og godt ventilt lokale. Enheten er beregnet på å brukes ved en omgivelsestemperatur på min. 16 °C og maks. 32 °C.

⚠ **OBS!** *Enheten får IKKE brukes eller lagres ved en omgivelsestemperatur på under 0 °C.* Enheten er beregnet på bruk i et normalt miljø, bruk kun under tak, beskyttet mot regn og sol. Klimaklasse N.

⚠ **FARE!** Beskytt kjøleren og den elektriske tilkoblingen mot regn og vannsprut!

⚠ **OBS!** Sett ikke under noen omstendighet kjøleren på siden, og det heller ikke under transport.

i **MERKNAD:** For riktig drift av enheten og dens maksimale ytelse er det viktig å ikke dekke til noen av ventilasjonsåpningene og sikre tilstrekkelig luftsirkulasjon.

6. ELEKTRISK TILKOBLINGSDEL:

Koble utstyret til den elektriske tilkoblingsdelen slik det går fram av spesifikasjonene på den aktuelle enhetens produksjonsskilt. Det elektriske anlegget er underlagt lokale forskrifter. Dersom strømforsyningen (kabelen) er skadet, må den - for å unngå fare - skiftes ut av produsenten, dennes servicerepresentant eller av en tilsvarende kvalifisert person.

⚠ FARE! Dersom strømledningen er skadet, får du ikke bruke eller slå på enheten!

7. TESTING:

Produktet leveres slik at det er klart til umiddelbar bruk.

8. GARANTI:

Det ytes garanti for enheten i henhold til de generelle lovbestemmelsene i Tsjekkia eller i henhold til forretningsavtalen. I løpet av perioden med gratis garantiytelser vil vi utbedre eventuelle defekter på produktet som ikke er

forårsaket av overdreven slitasje, feil håndtering, tukling, uegnet oppbevaring eller bruk av produktet i strid med anvisningene og dets konstruksjon slik det av produsenten er fastsatt for formålet. Materiell som skiftes ut i garantiens løp er vår eiendom. Et autorisert serviceverksted avgjør alltid garantiens legitimitet. Garantien gitt av selgeren utenfor Tsjekkia styres av avtalen mellom selgeren og kjøperen i det gjensidige forholdet mellom dem, som ikke er et direkte forhold til produsenten. Dette gir ikke kjøperen rett til å gjøre garantien gjeldende overfor produsenten. Frakt eller andre kostnader dekkes ikke av garantien.

HENSTILLING:

Elektrisk utstyr og apparater skal kontrolleres - inspiseres i henhold til gjeldende lovgivning i det landet hvor utstyret brukes. Inspeksjoner av elektriske anlegg kan kun utføres av en person med gyldig autorisasjon for dette gjøremålet. Service, reservedeler og inspeksjoner står produsenten eller et autorisert servicesenter for.

9. HØRER MED I PAKNINGEN (se fig. 9.):

9.1 Modellserie CWP 100 Green Line new, CWP 200 Green Line new, CWP 300 Green Line new:

- | | |
|-----------------------|---------------------|
| 1. Nivåmerke | 7. Kjølingssløyfe |
| 2. Overrenning | 8. Hovedbryter |
| 3. Inntak drikkevare | 9. Termostat |
| 4. Etterkjølingspumpe | 10. Ventilator |
| 5. Uttak drikkevare | 11. Konsensator |
| 6. Plasttank | 12. Motorkompressor |

9.2 Modellserie AS-40 Green Line new, AS-80 Green Line new, AS-110 Green Line new, AS-160 Green Line new, AS-200 Green Line new:

- | | |
|-----------------------|--------------------------------------|
| 1. Nivåmerke | 7. Plasttank |
| 2. Overrenning | 8. Ventilator |
| 3. Inntak drikkevare | 9. Konsensator |
| 4. Uttak drikkevare | 10. Termostat |
| 5. Etterkjølingspumpe | 11. Etterkjølingspumpens stikkontakt |
| 6. Kjølingssløyfe | 12. Hovedbryter |

9.3 Modellserie AS-45 2x kran Green Line new, AS-110 INOX Tropical Green Line new, AS-160 INOX Tropical Green Line new:

- | | |
|----------------------|-------------------------------------|
| 1. Nivåmerke | 5. Etterkjølingspumpens stikkontakt |
| 2. Overrenning | 6. Hovedbryter |
| 3. Inntak drikkevare | 7. Tappekran |
| 4. Termostat | 8. Avdrying |

9.4 Modellserie CWP 200 Green Line mobil new, CWP 300 Green Line mobil new, CWP 300/Kprofi Green Line mobil new:

- | | |
|----------------|-----------------------------|
| 1. Nivåmerke | 6. Ventilator |
| 2. Overrenning | 7. Konsensator |
| 3. Tappestativ | 8. Plasttank |
| 4. Hovedbryter | 9. Motorkompressor |
| 5. Termostat | 10. Inntak drikkevare |
| | 11. CO ₂ -inntak |

10. FYLLING AV TANKEN MED VÆSKE (se fig. 10.):

Fyll plasttanken med rent vann uten kjemikalier helt opp ti MAKS-merket.

⚠ OBS! Fyll før igangsetting tanken med rent vann helt opp ti MAKS-merket. Ikke bruk noen kjemikalier; kjølesystemet vil kunne komme til skade. For kjøling ned til temperaturer under frysepunktet er det mulig å bruke miljøvennlig antifrostvæske basert på propylenglykol.

⚠ OBS! Sjekk tilkoblingen til pumpens uttak, dersom den ikke er tilkoblet, vil det etter at utstyret er tilkoblet sprute vann ut av pumpeuttaket.

⚠ OBS! Ved tilkobling av etterkjølingssløyfen, vil vannstanden i plasttanken kunne synke; sjekk derfor vannstanden på nytt og etterfyll vann om det trengs.

11. TILKOBLING AV DRIKKEVARE OG TRYKKSETTING (se fig. 11.):

11.1 Sammenkobling og trykksetting AS-40 Green Line new, CO₂/N₂

- | | |
|--|--|
| 1. Inntak drikkevare | 7. Reduksjonsventil 1.st N ₂ /CO ₂ |
| 2. Uttak drikkevare | 8. Drikkevare |
| 3. Hulltaker (type S, A eller M) | 9. Hurtigkobling JG SS 9,5 x 8 mm |
| 4. Hurtigkobling F 5/8 x 9,5 mm | 10. Hurtigkobling JG direkte 12,7 x 8 mm |
| 5. Hurtigkobling F 5/8 x 8 mm | 11. Hurtigkobling JG F7/16 x 8 mm |
| 6. Hurtigkobling splitter 8 x 8 x 8 mm | |

11.2 Sammenkobling og trykksetting AS-80 Green Line new, CO₂/N₂

- | | |
|--|--|
| 1. Inntak drikkevare | 8. Reduksjonsventil 1.st N ₂ /CO ₂ |
| 2. Uttak drikkevare | 9. Drikkevare |
| 3. Etterkjølingspumpens stikkontakt | 10. Hurtigkobling JG SS 9.5 x 8 mm (2x) |
| 4. Hulltaker (type S, A eller M) | 11. Hurtigkobling JG direkte 12,7 x 8 mm (2x) |
| 5. Hurtigkobling F 5/8 x 9,5 mm | 12. Hurtigkobling JG F7/16 x 8 mm |
| 6. Hurtigkobling F 5/8 x 8 mm | |
| 7. Hurtigkobling splitter 8 x 8 x 8 mm | |

ANBEFALING: Bruk til å koble ti slanger til drikkevare utelukkende hurtigkoblinger og klemmer som leverandøren har pekt ut. Bruk kalibrerte slanger.

11.3 Sammenkobling og trykksetting CWP 200 Green Line new, CO2/ N2

1. Inntak drikkevare
2. Uttak drikkevare
3. Termostat
4. Hulltaker (type S, A eller M)
5. Hurtigkobling F 5/8 x 9,5 mm
6. Hurtigkobling F 5/8 x 8 mm
7. Hurtigkobling splitter 8 x 8 x 8 mm
8. Reduksjonsventil 1.st N2/CO2
9. Drikkevare
10. Hurtigkobling JG SS 9,5 x 8 mm
11. Hurtigkobling JG direkte 12,7 x 8 mm
12. Hurtigkobling JG F7/16 x 8 mm

 **OBS!** Sjekk etter tilkobling hvorvidt alle sammenkoblinger er tilstrekkelig tette.

HENSTILLING: Når det gjelder modellene AS, der det er installert etterkjølingspumpe med blander, så ikke glem å koble pumpens kabel sammen med stikkkontakten på kjøleren. Pumpen med blanderen sørger for jevn temperatur i hele vannbadet og etterkjøler drikkevarer helt fram til tappekranen.

12. IDRIFTSSETTING:

1. Koble sammen luft- og ølledningen.
2. Koble sammen etterkjølingssløyfen og stativet.
3. Hell væske på plasttanken.
4. Koble kjøleren til strømmettet.
5. Koble ut kjøleren ved hjelp av utkoblingsbryteren.
6. Still på termostaten inn ønsket temperatur - se punkt 14.
7. Ta hull på fatet, se punkt 18, Ta hull på fat.
8. Nå pågår det nedkjøling av drikkevare. Etter nedkjølingen kan du tappe drikkevaren.

 **OBS!** Dersom utetthet oppstår, så lukk fatet, se punkt 18, koble ut utstyret. Reparer en eventuelt utett ledning. Dersom utetthet gjør seg gjeldende inni utstyret eller dersom du ikke vet råd, så kontakt kundeservice.



Inntaksdrikkevarens maksimumstemperatur 30 °C.

13. HVORDAN JOBBE MED HURTIGKOBLINGER (se fig. 13.):

13.1 Montering av hurtigkoblinger:

Grip tak i hurtigkoblingen og før slangen inn mot hurtigkoblingskorpussen så langt det går (ca. 20 mm). Slangen må være kuttet rett for å sikre en perfekt tilkobling. I tilfelle slangene ikke kan stikkes inn, må enden fuktes.

13.2 Demontering av hurtigkoblingen:

Hold den grå ringen i retning hurtigkoblingens korpus og dra ut slangen.

⚠ OBS! Dersom du ikke holder fast på den grå ringen og drar i slangen, skjærer hurtigkoblingen seg enda mer inn i slangen.

⚠ OBS! Under demontering får ikke slanger være under trykk.

14. TEMPERATUR OG JUSTERING (se fig. 14.):

Den avkjølte drikkens temperatur styres av en mekanisk termostat innenfor yttergrensene på fra 2 °C til 8 °C.

Termostaten har en numerisk skala fra 1 til 7.

15. MONTERING AV TAPPEKRAN (se fig. 15.):

1. Vri på kompensatorspaken (1.) slik at den peker i nedoverretning (se fig.). Ved hjelp av kompensatorspaken på kranen stiller du inn en optimal gjennomstrømning slik du ønsker.
2. Sett kranen i loddrett stilling med spesialnøkkel.
3. Lås ved hjelp av unionsmutter og vri i retning mot venstre. (Løsne i retning mot høyre).
4. Stram til med den medfølgende nøkkelen.

16. RENGJØRING AV KONSENSATOR (se fig. 16.):

1. Demonter skruene som holder lokket.
2. Ta av lokket.
3. Ta av ventilatoren.
4. Blås gjennom kondensatoren med luft under trykk.

17. KONSTRUKSJON AV HULLTAKER (se fig. 17.):

17.1 Uttak til trykksetting av fat:

Tilkoblingsvariant med utløp, slangen monteres på utløpet og festes med klemme.

⚠ OBS! Før hurtigkoblingen skrues på 5/8" gjengen, så sørg for at tilbakeslagsventil 17.A er satt inn på hulltakeren (trykkmediets luftinntak).

17.2 Uttak til drikkevare:

Skrus inn på hulltakeren hurtigkobling F 5/8" x 3/8" (9,5 mm).

18. HULLTAKING OG LUKKING AV FAT (se fig. 18.):

18.1 Hulltaking av fat:

Framgangsmåte ved bruk av TYPE S-hulltaker til å ta hull på fat.

18.2 Lukking av fat:

Framgangsmåte ved bruk av TYPE S-hulltaker til å lukke fat.

18.3 Hulltaking av fat:

Framgangsmåte ved bruk av TYPE A hulltaker til å ta hull på fat.

18.4 Lukking av fat:

Framgangsmåte ved bruk av TYPE A hulltaker til å lukke fat.



OBS! Forsikre deg om atadapteren er ren før du tar hull på fatet!

19. RESERVEDELER:

Når du skal bestille reservedeler, må du oppgi følgende:

- Produkttype
- Produksjonsår
- Produksjonsnummer
- Hele navnet på reservedelen og dens nummer

Bestilling av deler:

BRUK ALLTID ORIGINALRESERVEDELER. Verken produsenten eller leverandøren påtar seg noe ansvar for deler som ikke er originale eller anbefalt av produsenten.

20. DESINFISERING VED HJELP AV VANN (se fig. 20.):

(desinfiseringsadapter)

Koble desinfiseringsadapteren (følger ikke med i pakningen) til vannforsyningen ved hjelp av en slange.



OBS! Vannets maksimumstemperatur får ikke være høyere enn 25 °C.

Framgangsmåte ved desinfisering:

Når du har tømt fatet for drikkevare, så kjør hulltakeren inn i desinfiseringsadapteren på samme måte som om du skulle ta hull på et fat. Etter å ha tatt hull på fatet, så åpne tappekranen og hold den åpen til rent vann renner ut av kranen (alle drikkevarerester og delvise avleiringer vil bli skylt ut).

For å rense kjøleutstyret bedre, så bruk desinfiserende kuler som du setter inn i slangen bak hulltakeren og press dem gjennom drikkevareslangen ved hjelp av vann under trykk.



MERKNAD: Desinfiseringsadapteren følger ikke med i pakningen. Kan kjøpes som tilbehør til kjøleren.

i MERKNAD: Ikke glem å demontere tappekranen og ta løs desinfiseringskulen.

21. VEDLIKEHOLD:

Skyll med vann under trykk hver gang kjøle-rens drikkevareledning har vært i bruk (se Desinfisering med vann). For enklere skylling, så bruk en sanitæradapter i henhold til typen hulltaker (følger ikke med i pakningen). En gang hver 14. dag må kjøleren desinfiseres kjemisk

av en autorisert person. Det er nødvendig å hver måned kontrollere kondensatorens renhet, og eventuelt blåse ut smuss med trykkluft, eller gjøre den ren ved å feie den, ellers er det fare for redusert kjølekapasitet eller skade på kjøleren.

Tørk enheten bare med en fuktig klut (uten bruk av kjemiske midler).

22. KONTROLL FØR HVER GANG DEN SKAL BRUKES:

1. Visuell kontroll.
2. Kontroll av tilførselskabelen.
3. Tilstopping av kondensator (i tilfelle overdreven tilstopping, så gjør rent oftere enn én gang i måneden).
4. Kontroll av vannstanden.

⚠ OBS! Ikke bruk utstyret dersom du har oppdaget en defekt.

23. PERIODISKE KONTROLLER:

- ✓ Kontroller én gang daglig vannstanden i tanken
- ✓ Sjekk én gang i uken at strømleningen ikke er skadet og at støpselet er satt godt inn i stikkontakten.
- ✓ Sjekk én gang i uken at enheten ikke utsettes for intens varme.
- ✓ Sjekk én gang i uken at ingenting hindrer luftsirkulasjonen.
- ✓ Sjekk kjøleenhetens kondensator én gang i måneden og gjør jevnlig rent.
- ✓ Sjekk én gang i måneden vannets renhet i utstyret, og skift eventuelt ut vannet.
- ✓ Sørg for at den elektriske sikkerheten kontrolleres én gang i året av en kontrolltekniker.

24. MILJØVERN:

Avfallssortering:



Dette produktet får ikke kastes sammen med vanlig husholdningsavfall. I Tsjekia håndteres elektrisk avfall gjennom Rema-systemet (www.remasystem.cz).

I andre land enn Tsjekia er avfallssortering underlagt lokale forskrifter.



Sortert avfall gjør gjenvinning og gjenbruk av brukte produkter og emballasjematerialer mulig. Gjenbruk av gjenvinningsmaterialer bidrar til å beskytte miljøet mot forurensning og reduserer forbruket av råvarer. Lokale forskrifter kan regulere avhending av husholdningsapparater på lokale innsamlingssteder (miljøstasjoner) eller på stedet der produktet er kjøpt.

25. TABELL OVER DEFEKTER:

Defekt	Årsak	Botemiddel
Drikkevaren renner ikke ut	Fatet er tatt hull på gal måte	Sjekk hvorvidt spaken til å ta hull er trykket ned
		Utstyr med innebygd kompressor - koble inn avslåingsbryteren
	Vannet frøs etter desinfisering	Slå av enheten og så må du vente til drikkevaren begynner å renne igjen (det vil kunne ta noen minutter, men til og med timer!)
	Lukket kompensator	Beveg på kompensatorspaken på tappekranen
Drikkevaren er utilstrekkelig avkjølt	Termostaten er galt innstilt	Vri på termostathjulet i retning mot høyre til nummer 7
	Dårlig luftsirkulasjon	Kontroller kondensatorens lameller for hvorvidt de er tilstoppet
	Utstyret overopphetes	Plasser utstyret på et kjøligere sted
Det rykker i kranen, drikkevaren spruter ut	Altfor høyt trykk	Reduser på trykkmediet, reduser trykket i fatet
Luftkompressoren slås ikke på		Koble inn avslåingsbryteren på kjøleren
Luftkompressoren slås ikke av	Utette sammenkoblinger	Trekk ut og stikk på nytt inn luftslangen, stram mutteren på hulltakeren
Ølet skummer for mye		Senk drikkevarens temperatur - vri termostathjulet mot høyre
		Kompenser for gjennomstrømningen ved å trykke kompensatorspaken i retning oppover
Hurtigkoblingen tetter ikke	Slangen er ikke stukket ordentlig inn	Trekk ut, sjekk at det ikke er noen skarp kant på slangen, og forkort eventuelt med en kniv
	Riper på slangen	Trekk ut og forkort med omlag 2 cm

i MERKNAD: Hvis defekten varer ved etter kontrollene som er anbefalt ovenfor, kontakt serviceavdelingen.

Ikke glem å oppgi følgende:

- Type defekt
- Produkttype
- Produksjonsår
- Produktets produksjonsnummer (angitt på skiltet)

PRODUKT-MODELL	KOMPRESSORENS KJØLEYTELSE (HP)	KOMPRESSORENS KJØLEYTELSE (W)	MAKS. KJØLEYTELSE (L/TIME) TO 0 °C/TK 45 °C	FORTL. YTELSE (L/TIME)	FALL ITEM-PERATUR Δt (°C)	ANTALL TAPPEKRANER (STK.)	TYPE KJØLEMIDLER	SPENNING	STRØMFORBRUK (W)	NOMINELL STRØM (A)
CWP 100 Green Line new	1/3	860	90	70	10	0	R290	220-240V 50 Hz~1	621	2,70
CWP 200 Green Line new	3/4	1550	140	120	10	0	R290	220-240V 50 Hz~1	1035	4,50
CWP 300 Green Line new	1	2300	200	180	10	0	R290	220-240V 50 Hz~1	960	4,20
CWP 200 Green Line mobil new	3/4	1550	140	120	10	2	R290	220-240V 50 Hz~1	1081	4,50
CWP 300 Green Line mobil new	1	2300	200	180	10	2	R290	220-240V 50 Hz~1	960	4,20
CWP 300/Kprofi Green Line mobil new	1	2300	200	180	10	2	R290	220-240V 50 Hz~1	1080	4,70
AS-40 Green Line new	1/8	310	45	25	10	0	R290	220-240V 50 Hz~1	322	1,40
AS-40 Glycol Green Line new	1/8	310	40	25	10	0	R290	220-240V 50 Hz~1	437	1,90
AS-80 Green Line new	1/4	630	80	45	10	0	R290	220-240V 50 Hz~1	506	2,20
AS-110 Green Line new	1/3	860	110	60	10	0	R290	220-240V 50 Hz~1	621	2,70
AS-110 INOX Tropical Green Line new	1/3	860	110	60	10	0	R290	220-240V 50 Hz~1	621	2,70
AS-160 Green Line new	3/4	1550	160	110	10	0	R290	220-240V 50 Hz~1	874	3,80
AS-200 Green Line new	3/4	2000	200	150	10	0	R290	220-240V 50 Hz~1	782	3,40
AS-160 INOX Tropical Green Line new	3/4	1550	160	110	10	0	R290	220-240V 50 Hz~1	874	3,80
AS-45 2x kran Green Line new	1/8	310	45	25	10	2	R290	220-240V 50 Hz~1	322	1,40
AS-450 UNLIMITED	2x3/4	2x2000	450	380	10	0	R290	220-240V 50 Hz~1	1380	6,00
AS-250 INOX Tropical Green Line	1	2360	200	180	10	0	R290	220-240V 50 Hz~1	874	3,8

ВАЖНО

Настоящее руководство содержит инструкции по установке, использованию и эксплуатации оборудования. Настоящее руководство является неотъемлемой составной частью оборудования. Оно должно храниться вместе с оборудованием в течение всего срока его службы и предоставляться пользователю при каждой установке, перемещении, использовании или техническом обслуживании оборудования.

Внимательно прочитайте данное руководство перед установкой и использованием оборудования, оно содержит важную информацию для обеспечения правильного и безопасного выполнения всех действий.

В связи с постоянным совершенствованием продукции изображения в руководстве являются лишь иллюстративными и могут отличаться от вида приобретенного товара.

Настоящее руководство – это перевод оригинального чешского руководства.

LINDR.CZ s.r.o.

Sadová 132
503 15 Nechanice, Czech Republic

моб.: + 420 775 715 494
тел.: +420 495 447 239

e-mail: info@lindr.cz
web: www.lindr.cz, www.lindr.eu

146

СИМВОЛЫ И ОБОЗНАЧЕНИЯ, ИСПОЛЬЗУЕМЫЕ В РУКОВОДСТВЕ ПО ЭКСПЛУАТАЦИИ:



ВНИМАНИЕ!

Несоблюдение инструкций может привести к травме или повреждению устройства.



ПРИМЕЧАНИЕ:

Этот символ обозначает информацию и советы пользователям.



ОПАСНОСТЬ:

Опасность удара электрическим током.



ВНИМАНИЕ!

Система охлаждения содержит легковоспламеняющийся хладагент R290 (пропан)!



Содержание:

1. Введение	148
2. Описание охлаждающего оборудования	148
3. Заводская табличка	148
4. Общие указания, меры предосторожности и правила техники безопасности	148
5. Установка и размещение	149
6. Электрический ввод	150
7. Тестирование	150
8. Гарантия	150
9. Описание оборудования	151
10. Наполнение емкости жидкостью	152
11. Присоединение шланга для напитка и подъем давления в бочонке	152
12. Ввод в эксплуатацию	153
13. Как работать с быстроразъемными соединениями	153
14. Температура и настройка	154
15. Монтаж разливного крана	154
16. Чистка конденсатора	154
17. Установка заборной головки	154
18. Установка заборной головки на бочонок и ее снятие с бочонка	155
19. Запасные части	155
20. Промывка водой	155
21. Техническое обслуживание	156
22. Проверка перед каждым использованием	156
23. Периодические проверки	156
24. Охрана окружающей среды	156
25. Таблица неисправностей	157

1. ВВЕДЕНИЕ:

Благодарим Вас за приобретение изделия фирмы «LINDR».

2. ОПИСАНИЕ ОХЛАЖДАЮЩЕГО ОБОРУДОВАНИЯ:

Водяное разливочное оборудование предназначено прежде всего для охлаждения бочковых напитков. Вода в этих устройствах служит для передачи холода на пивные линии, а также в качестве аккумулятора холода.

Настоящее руководство предназначено для моделей:

CWP 100 Green Line new

CWP 200 Green Line new

CWP 300 Green Line new

CWP 200 Green Line переносной new

CWP 300 Green Line переносной new

CWP 300/Kprofi Green Line переносной new

AS-40 Green Line new

AS-45 2 x кран Green Line new

AS-80 Green Line new

AS-110 Green Line new

AS-110 INOX Tropical Green Line new

AS-160 Green Line new

AS-160 INOX Tropical Green Line new

AS-200 Green Line new

AS-450 UNLIMITED

AS-250 INOX Tropical Green Line

3. ЗАВОДСКАЯ ТАБЛИЧКА:



4. ОБЩИЕ УКАЗАНИЯ, МЕРЫ ПРЕДОСТОРОЖНОСТИ И ПРАВИЛА ТЕХНИКИ БЕЗОПАСНОСТИ:

При использовании оборудования обязательно соблюдайте основные правила техники безопасности, определенные его про-

изводителем. Охлаждающее оборудование предназначено для проточного охлаждения напитков. Любое другое использование оборудования считается неприемлемым и, следовательно, опасным. Поставщик не несет ответственности за ущерб, вызванный неправильным использованием оборудования.

НЕ ИСПОЛЬЗУЙТЕ ОБОРУДОВАНИЕ ДЛЯ КАКИХ-ЛИБО ДРУГИХ ЦЕЛЕЙ, В ОТЛИЧИЕ ОТ ПРЕДПИСАННЫХ ЕГО ПРОИЗВОДИТЕЛЕМ!

Степень защиты оболочки оборудования IP21.

Общие правила техники безопасности. Соблюдайте следующие правила техники безопасности.

Поставщик не несет ответственности за ущерб, причиненный в результате работ, проведенных на данном оборудовании без соблюдения следующих инструкций!

⚠ ВНИМАНИЕ! Данным оборудованием могут пользоваться дети в возрасте 15 лет и старше, а также лица с ограниченными физическими, сенсорными или умственными способностями или недостаточным опытом и знаниями, при условии, что они находятся под присмотром или прошли инструктаж по безопасному использованию оборудования и осознают исходящую от него потенциальную опасность.

⚠ ВНИМАНИЕ! Запрещено использовать оборудование в качестве детских игрушек. Храните все упаковочные материалы в недоступном для детей месте (они содержат пластиковую упаковку – опасность удушья).

⚠ ВНИМАНИЕ! Чистка и обслуживание оборудования пользователем не должны проводиться детьми без присмотра.

⚠ ВНИМАНИЕ! Перед подключением основного источника питания убедитесь в том, что напряжение и частота эл. тока соответствуют информации, указанной на оборудовании.

⚠ ВНИМАНИЕ! Всегда следите за тем, чтобы штепсельная розетка, к которой Вы подключаете охладитель, соответствовала характеристикам на заводской табличке (напряжение, частота, потребляемая мощность).

⚠ ВНИМАНИЕ! Перед любым вмешательством в оборудование ВСЕГДА отключайте его от электросети – например, перед его чисткой и техническим обслуживанием: поставьте термостат в положение «0» и извлеките вилку из штепсельной розетки.

⚠ ВНИМАНИЕ! Никогда не приближайте инструменты и другие предметы к пропеллеру вентилятора.

⚠ ВНИМАНИЕ! Никогда не прикасайтесь к электрическим деталям мокрыми или влажными руками.

⚠ ВНИМАНИЕ! Для обеспечения работоспособности охлаждающего оборудования никогда не перекрывайте подачу к нему воздуха.

⚠ ВНИМАНИЕ! Во время промывки оборудования температура воды не должна превышать 25°C!

⚠ ВНИМАНИЕ! Всегда следите за тем, чтобы к штепсельной розетке, к которой Вы будете подключать охладитель, был обеспечен свободный доступ, чтобы при необходимости можно было сразу же извлечь из нее штепсельную вилку шнура питания.

⚠ ВНИМАНИЕ! При извлечении вилки из розетки возьмитесь за вилку и потяните за нее. Ни в коем случае не тяните за сам шнур питания – это может привести к его повреждению.

⚠ ВНИМАНИЕ! Для полного выключения оборудования извлеките вилку из розетки.

⚠ ВНИМАНИЕ! В случае повреждения электропроводки изделия необходимо вызвать квалифицированного сервисного техника. Ни в коем случае не ремонтируйте изделие самостоятельно.

⚠ ВНИМАНИЕ! Система охлаждения содержит легковоспламеняющийся хладагент R290 (пропан)!



⚠ ВНИМАНИЕ! Внеочередное техническое обслуживание и сервисное обслуживание системы охлаждения должны проводиться обученными, авторизованными техниками, знакомыми с холодильными и электрическими системами. Для обслуживания охладителей с хладагентом R290 технический персонал должен быть специально обучен и обладать квалификацией для работы с легковоспламеняющимися веществами. Соблюдайте основные правовые нормы и правила техники безопасности при обслуживании и ремонте!

⚠ ВНИМАНИЕ! Не пользуйтесь открытым огнем и потенциальными источниками искр вблизи охладителя с хладагентом **R290!**

⚠ ВНИМАНИЕ! После распаковки расположите охладитель таким образом, чтобы выделяемое им тепло могло в достаточной степени вентилироваться.

⚠ ВНИМАНИЕ! Не ставьте на охладитель предметы, препятствующие циркуляции воздуха.

5. УСТАНОВКА И РАЗМЕЩЕНИЕ:

Установите охладитель на прочное основание в горизонтальном положении (максимально допустимый наклон 2°). Вокруг оборудования необходимо обеспечить свободную циркуляцию воздуха.

- Обеспечьте достаточное свободное пространство для циркуляции воздуха и рассеивания тепла.
- Обеспечьте поступление к охладителю достаточного количества свежего воздуха.
- Оборудование не должно располагаться в закрытом пространстве.
- Оборудование нельзя размещать вблизи источников тепла и подвергать воздействию прямых солнечных лучей.

Минимальное расстояние от вентиляционных отверстий до препятствий должно составлять 200 мм, а от конденсатора – 500 мм. Там, где нет вентиляционных отверстий, минимальное расстояние должно составлять 70 мм. Используйте оборудование предпочтительно в прохладном и хорошо проветриваемом помещении. Оборудование предназначено для использования при температуре окружающей среды не ниже 16°C и не выше 32°C.

⚠ ВНИМАНИЕ! Оборудование **НЕ ДОЛЖНО** использоваться или храниться при температуре окружающей среды ниже 0°C. Оно предназначено для использования в обычных условиях, используйте его только под крышей, защищенной от дождя и солнечного света. Климатический класс N.

⚡ ОПАСНОСТЬ: Защитите охладитель и электрический ввод от дождя и брызг воды!

⚠ ВНИМАНИЕ! Никогда не кладите охладитель на бок, даже при его транспортировке.

i ПРИМЕЧАНИЕ: Для правильной работы и максимальной производительности оборудования важно не закрывать ни одно из вентиляционных отверстий и обеспечить достаточную циркуляцию воздуха.

6. ЭЛЕКТРИЧЕСКИЙ ВВОД:

Подключите оборудование к вводу электросети с характеристиками, указанными на его заводской табличке. Подключение к электросети осуществляется в соответствии с местными предписаниями. Если шнур питания (кабель) поврежден, он должен быть заменен производителем, его сервисным техником или аналогичным квалифицированным специалистом, чтобы избежать возникновения опасной ситуации.

⚡ ОПАСНОСТЬ: Если шнур питания поврежден, не используйте и не включайте оборудование!

7. ТЕСТИРОВАНИЕ:

Изделие поставляется готовым к немедленному использованию.

8. ГАРАНТИИ:

Гарантия на оборудование предоставляется в соответствии с общими правовыми нормами Чешской Республики или в соответствии с коммерческим договором. В течение гарантийного срока мы бесплатно устраним любые дефекты изделия, которые не были вызваны чрезмерным износом, неправильным обращением, ненадлежащим хранением или использованием изделия в нарушение правил руководства пользователя и не в соответствии с его конструкцией, назначение которой определено производителем. Материалы, замененные в течение гарантийного срока, являются нашей собственностью. Решение о правомерности гарантии всегда принимает авторизованная сервисная служба. Гарантия, предоставляемая продавцом за пределами Чешской Республики, регулируется соглашением между продавцом и покупателем в рамках их взаимных отношений, которые не являются прямыми отношениями с производителем. Покупатель в этом случае не имеет права требовать гарантии от производителя. Доставка и другие расходы не покрываются гарантией.

ПРЕДУПРЕЖДЕНИЕ:

Электрическое оборудование и устройства должны проверяться в соответствии с действующим законодательством страны, в которой эксплуатируется оборудование. Проверки электропроводки может проводить только лицо, имеющее действующее разрешение на этот вид деятельности. Сервисное обслуживание, запасные части и проверки осуществляются производителем или авторизованным сервисным центром.

9. ОПИСАНИЕ ОБОРУДОВАНИЯ (см. рис. 9.):

9.1 Модельные ряды CWP 100 Green Line new, CWP 100 Green Line new, CWP 300 Green Line new:

- | | |
|-------------------------------------|---------------------------|
| 1. Индикатор уровня | 7. Охлаждающая петля |
| 2. Слив | 8. Главный выключатель |
| 3. Вход напитка | 9. Термостат |
| 4. Насос дополнительного охлаждения | 10. Вентилятор |
| 5. Выход напитка | 11. Конденсатор |
| 6. Пластмассовая емкость | 12. Двигатель компрессора |

9.2 Модельные ряды AS-40 Green Line new, AS-80 Green Line new, AS-110 Green Line new, AS-160 Green Line new, AS-200 Green Line new:

- | | |
|-------------------------------------|---|
| 1. Индикатор уровня | 7. Пластмассовая емкость |
| 2. Слив | 8. Вентилятор |
| 3. Вход напитка | 9. Конденсатор |
| 4. Выход напитка | 10. Термостат |
| 5. Насос дополнительного охлаждения | 11. Розетка насоса дополнительного охлаждения |
| 6. Охлаждающая петля | 12. Главный выключатель |

9.3 Модельные ряды AS-45 2xkohout Green Line new, AS-110 INOX Tropical Green Line new, AS-160 INOX Tropical Green Line new:

- | | |
|---------------------|--|
| 1. Индикатор уровня | 5. Розетка насоса дополнительного охлаждения |
| 2. Слив | 6. Главный выключатель |
| 3. Вход напитка | 7. Разливной кран |
| 4. Термостат | 8. Сливной лоток |

9.4 Модельные ряды CWP 200 Green Line mobilní new, CWP 300 Green Line mobilní new, CWP 300/Kprofi Green Line переносной new:

- | | |
|------------------------|--------------------------|
| 1. Индикатор уровня | 6. Вентилятор |
| 2. Слив | 7. Конденсатор |
| 3. Разливной кран | 8. Пластмассовая емкость |
| 4. Главный выключатель | 9. Двигатель компрессора |
| 5. Термостат | 10. Вход напитка |
| | 11. Вход CO ₂ |

10. НАПОЛНЕНИЕ ЕМКОСТИ ЖИДКОСТЬЮ (см. рис. 10.):

Заполните пластиковую емкость чистой водой без химической обработки до отметки MAX.

⚠ ВНИМАНИЕ! Перед началом работы заполните емкость чистой водой до отметки MAX. Не используйте химические средства, они могут привести к повреждению системы охлаждения. Экологически чистый антифриз на основе пропиленгликоля может быть использован для охлаждения до отрицательных величин температуры.

⚠ ВНИМАНИЕ! Проверьте присоединение выпускного отверстия насоса: если оно не присоединено, то при включении устройства из выпускного отверстия насоса будет брызгать вода.

⚠ ВНИМАНИЕ! При подключении контура доохлаждения уровень воды в пластмассовой емкости может понизиться, поэтому проверьте уровень еще раз и при необходимости долейте воду.

11. ПРИСОЕДИНЕНИЕ ШЛАНГА ДЛЯ НАПИТКА И ПОДЪЕМ ДАВЛЕНИЯ В БОЧОНКЕ (см. рис. 11.):

11.1 Соединение и подъем давления AS-40 Green Line new, CO2/ N2

- | | |
|--|--|
| 1. Вход напитка | 7. Редукционный клапан 1.st N2/ CO2 |
| 2. Выход напитка | 8. Напиток |
| 3. Заборная головка (тип S, A или M) | 9. Быстроразъемное соединение JG SS 9,5 x 8 мм |
| 4. Быстроразъемное соединение F 5/8 x 9,5 мм | 10. Быстроразъемное соединение JG прямое 12,7 x 8 мм |
| 5. Быстроразъемное соединение F 5/8 x 8 мм | 11. Быстроразъемное соединение JG F7/16 x 8 мм |
| 6. Быстроразъемное соединение 8 x 8 x 8 мм | |

11.2 Соединение и подъем давления AS-80 Green Line new, CO2/ N2

- | | |
|--|--|
| 1. Вход напитка | 7. Быстроразъемное соединение 8 x 8 x 8 мм |
| 2. Выход напитка | 8. Редукционный клапан 1.st N2/ CO2 |
| 3. Розетка насоса дополнительного охлаждения | 9. Напиток |
| 4. Заборная головка (тип S, A или M) | 10. Быстроразъемное соединение JG SS 9,5 x 8 мм (2 шт.) |
| 5. Быстроразъемное соединение F 5/8 x 9,5 мм | 11. Быстроразъемное соединение JG прямое 12,7 x 8 мм (2 шт.) |
| 6. Быстроразъемное соединение F 5/8 x 8 мм | 12. Быстроразъемное соединение JG F7/16 x 8 мм |

РЕКОМЕНДАЦИЯ: Для соединения шлангов для напитка используйте только быстроразъемные соединения и зажимы, указанные поставщиком. Используйте калиброванные шланги.

11.3 Соединение и подъем давления CWP 200 Green Line new, CO₂/N₂

- | | |
|--|--|
| 1. Вход напитка | 8. Редукционный клапан 1.st N ₂ / CO ₂ |
| 2. Выход напитка | 9. Напиток |
| 3. Термостат | 10. Быстроразъемное соединение JG SS 9,5 x 8 мм |
| 4. Заборная головка (тип S, A или M) | 11. Быстроразъемное соединение JG прямое 12,7 x 8 мм |
| 5. Быстроразъемное соединение F 5/8 x 9,5 мм | 12. Быстроразъемное соединение JG F7/16 x 8 мм |
| 6. Быстроразъемное соединение F 5/8 x 8 мм | |
| 7. Быстроразъемное соединение 8 x 8 x 8 мм | |

⚠ ВНИМАНИЕ! После присоединения убедитесь в том, что все соединения достаточно герметичны.

ПРЕДУПРЕЖДЕНИЕ: У моделей AS, у которых установлен насос дополнительного охлаждения с мешалкой, не забудьте включить кабель насоса с розеткой на охладителе. Насос с мешалкой обеспечивает равномерную температуру по всей водяной бане и охлаждает напитки вплоть до крана.

12. ВВОД В ЭКСПЛУАТАЦИЮ:

1. Соедините между собой воздушный и пивной контуры.
2. Соедините петлю доохлаждения с разливной стойкой.
3. Налейте жидкость в пластмассовую емкость.
4. Подключите охлаждающее оборудование к электросети.
5. Включите охлаждающее оборудование при помощи выключателя.
6. Установите желаемую температуру на термостате – см. пункт 14.
7. Установите заборную головку на бочонок, см. пункт 18 – установка заборной головки.
8. Напиток охлаждается. После охлаждения напитков можно разливать.

⚠ ВНИМАНИЕ! При отсутствии герметичности снимите заборную головку с бочонка, см. пункт 18, отключите оборудование. Возникшую негерметичность на контуре устраните. Если утечка происходит внутри устройства или Вы не знаете, что делать, обратитесь в сервисную службу.



Макс. температура входящего напитка составляет 30°C.

13. КАК РАБОТАТЬ С БЫСТРОРАЗЪЕМНЫМИ СОЕДИНЕНИЯМИ (см. рис. 13.):

13.1 Установка быстроразъемных соединений:

Возьмитесь за быстроразъемное соединение и вставьте шланг в корпус быстроразъемного соединения до упора (примерно на 20 мм). Шланг должен быть отрезан прямо, чтобы обеспечить идеальное соединение. Если шланг не удастся вставить, необходимо увлажнить его конец.

13.2 Демонтаж быстроразъемных соединений:

Извлеките шланг, удерживая серое кольцо в направлении корпуса быстроразъемного соединения.

 **ВНИМАНИЕ!** Если не удерживать серое кольцо и тянуть за шланг, то быстроразъемное соединение еще больше врежется в шланг.

 **ВНИМАНИЕ!** Во время демонтажа шланги не должны находиться под давлением.

14. ТЕМПЕРАТУРА И НАСТРОЙКА (см. рис. 14.):

Температура охлаждаемого напитка регулируется механическим термостатом в диапазоне от 2°C до 8°C.

Термостат снабжен цифровой шкалой 1-7.

15. УСТАНОВКА РАЗЛИВНОГО КРАНА (см. рис. 15.):

1. Поверните рычажок компенсатора (1) так, чтобы он был направлен вниз (см. рисунок). Теперь рычажком компенсатора на кране задайте оптимальный, требуемый Вами объем потока напитка.
2. Установите кран в вертикальном положении при помощи шлицевого соединения.
3. Зафиксируйте кран накидной гайкой, крутите ее влево. (Отпускается при повороте вправо).
4. Затяните гайку ключом из комплекта.

16. ТЕХНИЧЕСКОЕ ОБСЛУЖИВАНИЕ (см. рис. 16.):

1. Открутите винты, держащие крышку.
2. Снимите крышку.
3. Снимите вентилятор.
4. Продуйте конденсатор воздухом под давлением.

17. УСТАНОВКА ЗАБОРНОЙ ГОЛОВКИ (см. рис. 17.):

17.1 Вывод для подъема давления в бочонке:

Вариант соединения с выводом, шланг надевается на вывод и фиксируется зажимом.

 **ВНИМАНИЕ!** Перед навинчиванием быстроразъемного соединения на резьбу 5/8" убедитесь в том, что в заборную головку (вход воздуха напорной среды-носителя) вставлен газовый клапан заборной головки (обратный клапан 17.A).

17.2 Вывод для подъема давления в бочонке:

На заборную головку навинтите быстроразъемное соединение F 5/8" x 3/8" (9,5 мм).

18. УСТАНОВКА ЗАБОРНОЙ ГОЛОВКИ НА БОЧОНОК И ЕЕ СНЯТИЕ С БОЧОНКА (см. рис. 18.):

18.1 Установка заборной головки:

Процедура установки ТИП S заборной головки на бочонок.

18.2 Съём заборной головки:

Процедура съема ТИП S заборной головки с бочонка.

18.3 Установка заборной головки:

Процедура установки ТИП А заборной головки на бочонок.

18.4 Съём заборной головки:

Процедура съема ТИП А заборной головки с бочонка.

 **ВНИМАНИЕ!** Перед установкой заборной головки на бочонок убедитесь в чистоте адаптера!

19. ЗАПАСНЫЕ ЧАСТИ:

При заказе запасных частей всегда необходимо указывать:

- тип изделия
- год выпуска
- заводской номер
- полное название запасной части и ее номер

Заказ деталей:

ВСЕГДА ИСПОЛЬЗУЙТЕ ОРИГИНАЛЬНЫЕ ДЕТАЛИ. Ни производитель, ни поставщик не несут ответственности за детали, которые не являются оригинальными или рекомендованными производителем.

20. ПРОМЫВКА ВОДОЙ (см. рис. 20.):

(адаптер для промывки)

Присоедините адаптер для промывки (не входит в комплект поставки) к системе водоснабжения с помощью шланга.

 **ВНИМАНИЕ!** Максимальная температура воды не должна превышать 25°C!

Процедура промывки:

Когда напиток в бочонке закончится, вставьте заборную головку в промывочный адаптер таким же образом, как и в бочонок. После установки заборной головки откройте рычаг разливного крана и держите его открытым до тех пор, пока из крана не потечет чистая вода (смывая остатки напитка и частично осадок).

Для лучшей промывки охлаждающего оборудования используйте промывочные шарики, которые вставляются в шланг за заборной головкой и проталкиваются через шланги для напитков под давлением воды.

 **ПРИМЕЧАНИЕ:** Адаптер для промывки не входит в комплект поставки. Его можно приобрести в качестве принадлежности для охладителя.



ПРИМЕЧАНИЕ: Не забудьте демонтировать разливной кран и извлечь промывочный шарик.

21. ТЕХНИЧЕСКОЕ ОБСЛУЖИВАНИЕ:

После каждого использования промывайте линию подачи напитков в охладителе водой под давлением (см. раздел «Промывка водой»). Для облегчения промывки используйте промывочный адаптер в зависимости от типа Вашей заборной головки (не входит в комплект поставки). Раз в 14 дней необходимо проводить химическую дезинфек-

цию охладителя, это должно делать уполномоченное лицо. Ежемесячно необходимо проверять чистоту конденсатора, любые загрязнения следует продуть сжатым воздухом или смести их с поверхности, иначе существует риск снижения холодопроизводительности или повреждения конденсатора. Устройство следует протирать только влажной тканью (без использования химических средств).

22. ПРОВЕРКА ПЕРЕД КАЖДЫМ ИСПОЛЬЗОВАНИЕМ

1. Визуальная проверка.
2. Проверка кабельной проводки.
3. Засорение конденсатора (в случае чрезмерного загрязнения чистка должна проводиться чаще, чем 1 раз в месяц).
4. Проверка уровня воды.



ВНИМАНИЕ! Не используйте оборудование при обнаружении его неисправности.

23. ПЕРИОДИЧЕСКИЕ ПРОВЕРКИ:

✓ Раз в день проверяйте уровень воды в емкости.

✓ Раз в неделю проверяйте, не поврежден ли кабель питания и плотно ли вставлена вилка в розетку.

✓ Раз в неделю проверяйте, не подвергается ли оборудование воздействию лучистого тепла.

✓ Раз в неделю проверяйте, не препятствует ли что-либо циркуляции воздуха.

✓ Раз в месяц проверяйте конденсатор охладителя и регулярно его очищайте.

✓ Проверяйте чистоту воды в устройстве раз в месяц, при необходимости ее замените.

✓ Раз в год организуйте проверку электробезопасности техником-инспектором.

24. ЗАЩИТА ОКРУЖАЮЩЕЙ СРЕДЫ:

Сортировка отходов:



Данное изделие нельзя выбрасывать вместе с обычными бытовыми отходами. В Чешской Республике электротехнические отходы утилизируются в рамках системы Rema Systém (www.remasystem.cz).

В других странах сортировка отходов регулируется местными предписаниями.



Сортированные отходы позволяют утилизировать и повторно использовать бывшие в употреблении изделия и упаковочные материалы. Повторное использование переработанных материалов помогает защитить окружающую среду от загрязнения и сократить потребление сырья. Местные предписания могут регулировать порядок утилизации бытовой техники в местных центрах сбора или в месте покупки.

25. ТАБЛИЦА НЕИСПРАВНОСТЕЙ:

Неисправность	Причина	Устранение
напиток не течет	неправильный забор напитка из бочонка	проверьте, повернут ли рычажок заборной головки вниз
		оборудование со встроенным компрессором – включите выключатель
	замерзла вода после чистки	выключите устройство и подождите, пока напиток снова начнет течь (это может занять несколько минут и даже часов!)
	закрыт компенсатор	переместите рычажок компенсатора на разливном кране
напиток недостаточно охлажден	неправильная настройка термостата	поверните колесико термостата вправо на цифру 7
	недостаточная циркуляция воздуха	проверьте ребра конденсатора на предмет засорения
	оборудование перегревается	поместите оборудование в более прохладное место
кран дергается, напиток выстреливает	слишком высокое давление	уменьшите количество напорной среды-носителя, снизьте давление в бочонке
не включается воздушный компрессор		включите выключатель на охладителе
не выключается воздушный компрессор	неплотные соединения	снимите и установите на место воздушный шланг, затяните гайки на заборной головке
пиво слишком пенится		снизьте температуру напитка – поверните колесико термостата вправо
		компенсируйте расход напитка, при этом рычажок компенсатора должен быть направлен вверх
неплотные быстроразъемные соединения	неправильно вставленный шланг	извлеките, проверьте, не поврежден ли шланг острыми краями, при необходимости укоротите его ножом
	царапины на шланге	извлеките и укоротите примерно на 2 см

i ПРИМЕЧАНИЕ: Если неисправность сохраняется и после проведения рекомендованных выше проверок, обратитесь в сервисный центр.

Не забудьте указать следующее:

- вид неисправности
- тип изделия
- год выпуска
- заводской номер изделия (указан на табличке)

МОДЕЛЬ ИЗДЕЛИЯ	ХОЛОДО- ПРОИЗВОДИ- ТЕЛЬНОСТЬ КОМПРЕС- СОРА (ЛС)	ХОЛОДОПРО- ИЗВОДИТЕЛЬ- НОСТЬ КОМПРЕС- СОРА (ВТ)	МАКСИМАЛЬНАЯ ХОЛОДОПРОИЗВОДИ- ТЕЛЬНОСТЬ (Л/ЧАС) ОБОРУДОВАНИЯ 0°С/ТК 45°С	ТЕКУЩ. МОЩНОСТЬ (Л/ЧАС)	ПЕРЕПАД ТЕМП. Δt (°С)	КОЛИЧЕСТВО КРАНОВ (ШТ.)	ТИП ХЛАДАГЕНТА	НАПРЯЖЕНИЕ	ПОТР. МОЩНОСТЬ (ВТ)	НОМИН. ТОК (А)
CWP 100 Green Line new	1/3	860	90	70	10	0	R290	220-240В 50Гц~1	621	2,70
CWP 200 Green Line new	3/4	1550	140	120	10	0	R290	220-240В 50Гц~1	1035	4,50
CWP 300 Green Line new	1	2300	200	180	10	0	R290	220-240В 50Гц~1	960	4,20
CWP 200 Green Line переносной new	3/4	1550	140	120	10	2	R290	220-240В 50Гц~1	1081	4,50
CWP 300 Green Line переносной new	1	2300	200	180	10	2	R290	220-240В 50Гц~1	960	4,20
CWP 300/Крöpf Green Line переносной new	1	2300	200	180	10	2	R290	220-240В 50Гц~1	1080	4,70
AS-40 Green Line new	1/8	310	45	25	10	0	R290	220-240В 50Гц~1	322	1,40
AS-40 Glycol Green Line new	1/8	310	40	25	10	0	R290	220-240V 50Hz~1	437	1,90
AS-80 Green Line new	1/4	630	80	45	10	0	R290	220-240В 50Гц~1	506	2,20
AS-110 Green Line new	1/3	860	110	60	10	0	R290	220-240В 50Гц~1	621	2,70
AS-110 INOX Tropical Green Line new	1/3	860	110	60	10	0	R290	220-240В 50Гц~1	621	2,70
AS-160 Green Line new	3/4	1550	160	110	10	0	R290	220-240В 50Гц~1	874	3,80
AS-200 Green Line new	3/4	2000	200	150	10	0	R290	220-240В 50Гц~1	782	3,40
AS-160 INOX Tropical Green Line new	3/4	1550	160	110	10	0	R290	220-240В 50Гц~1	874	3,80
AS-45 2 x кран Green Line new	1/8	310	45	25	10	2	R290	220-240В 50Гц~1	322	1,40
AS-450 UNLIMITED	2x3/4	2x2000	450	380	10	0	R290	220-240V 50Hz~1	1380	6,00
AS-250 INOX Tropical Green Line	1	2360	200	180	10	0	R290	220-240V 50Hz~1	874	3,8

9.
9.1

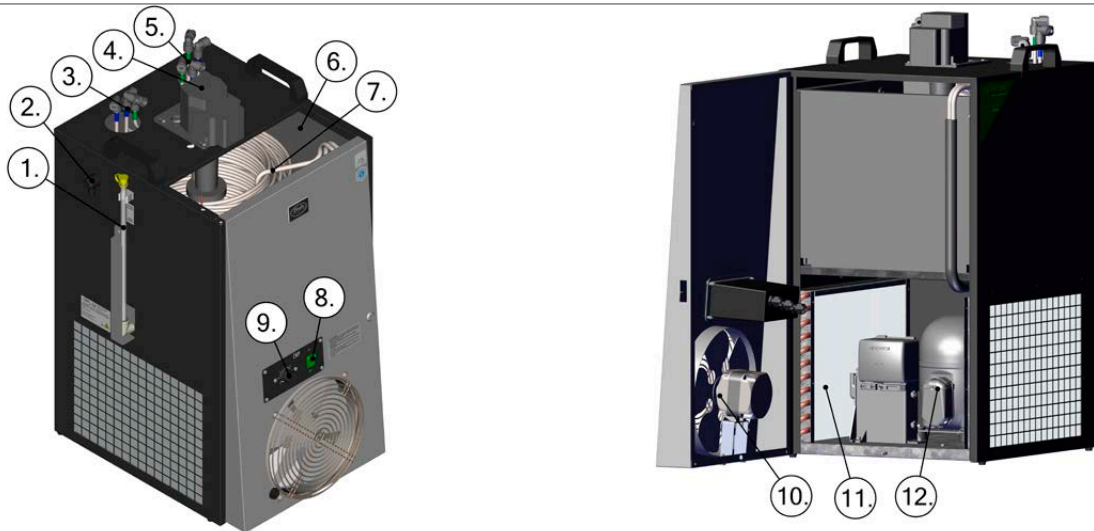

9.2

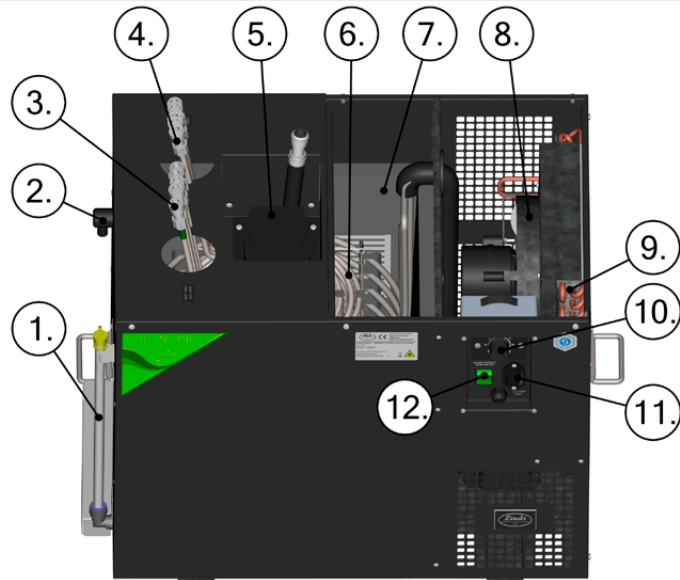

9.3

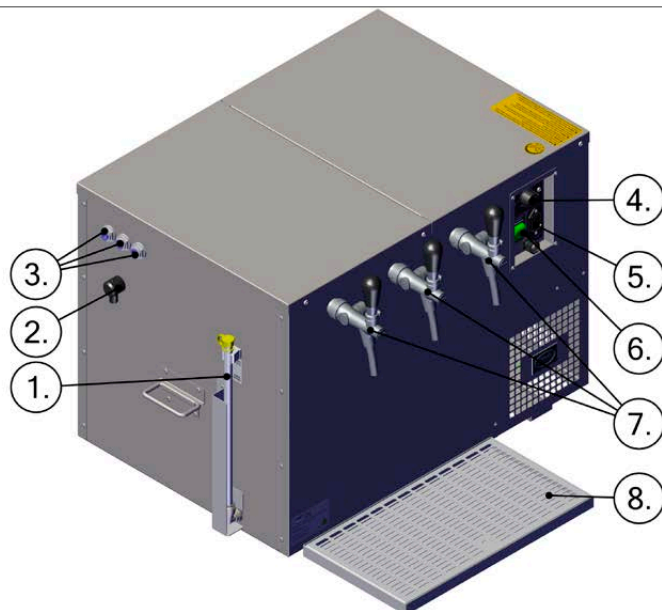

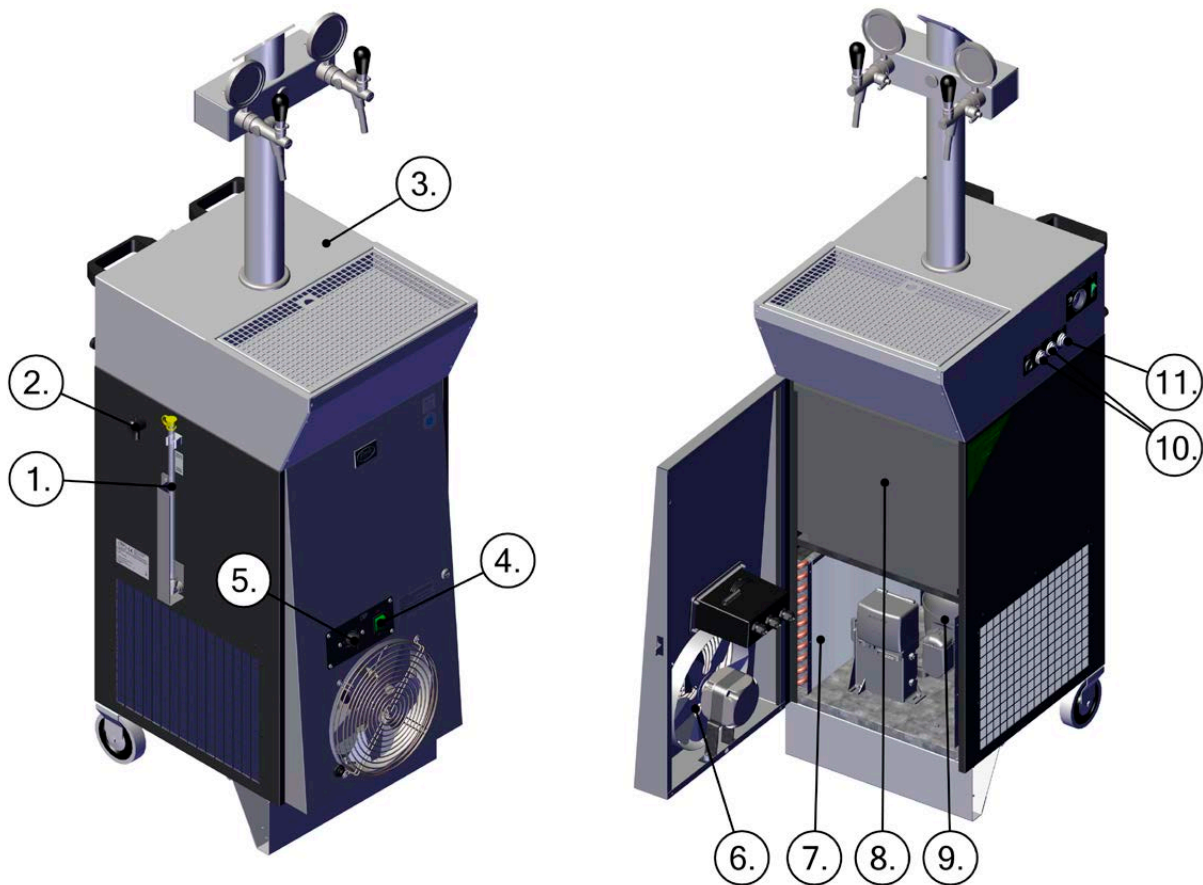

10.

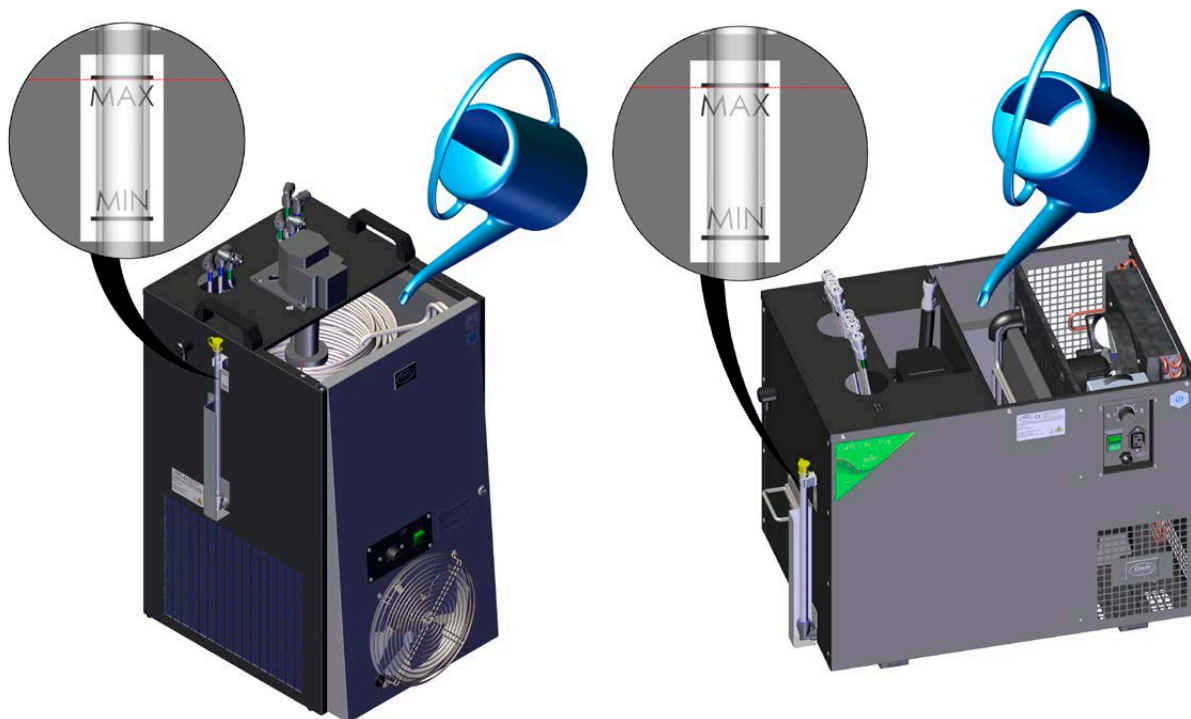

11.
11.1

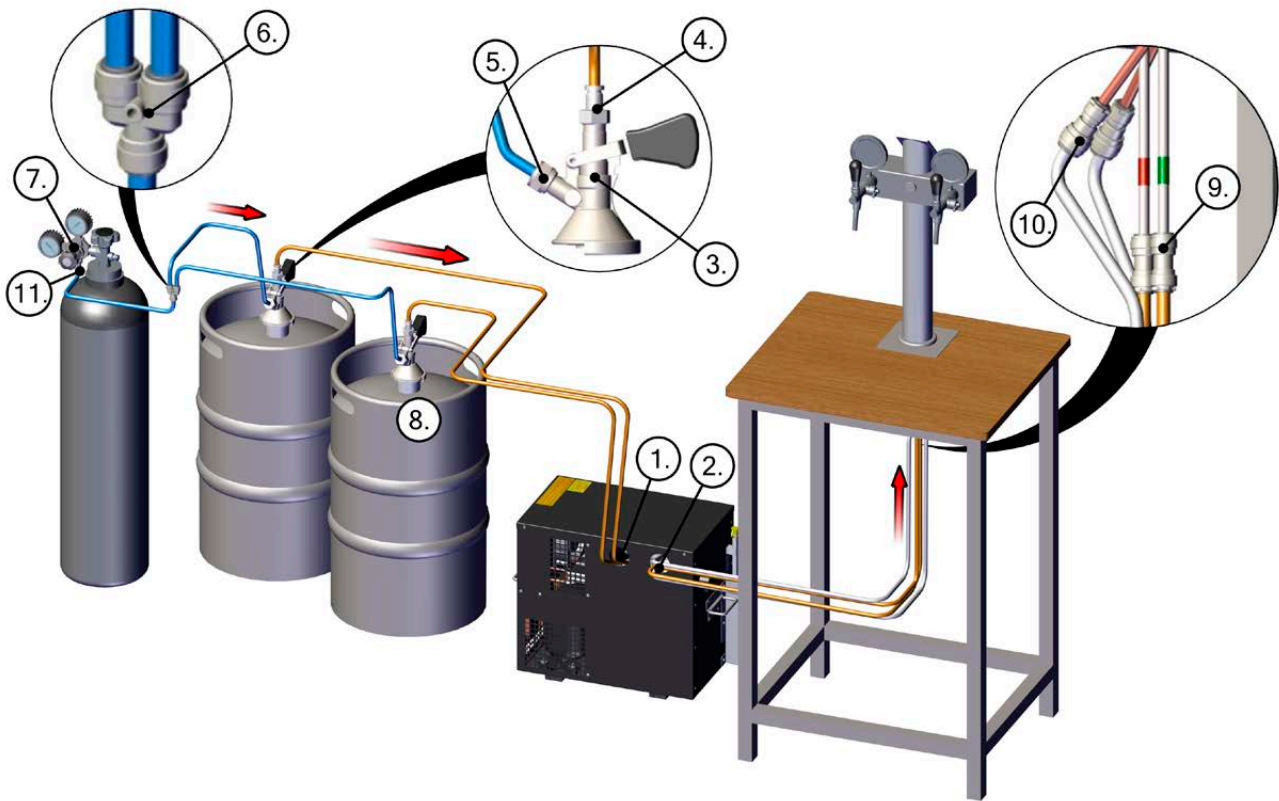

11.2

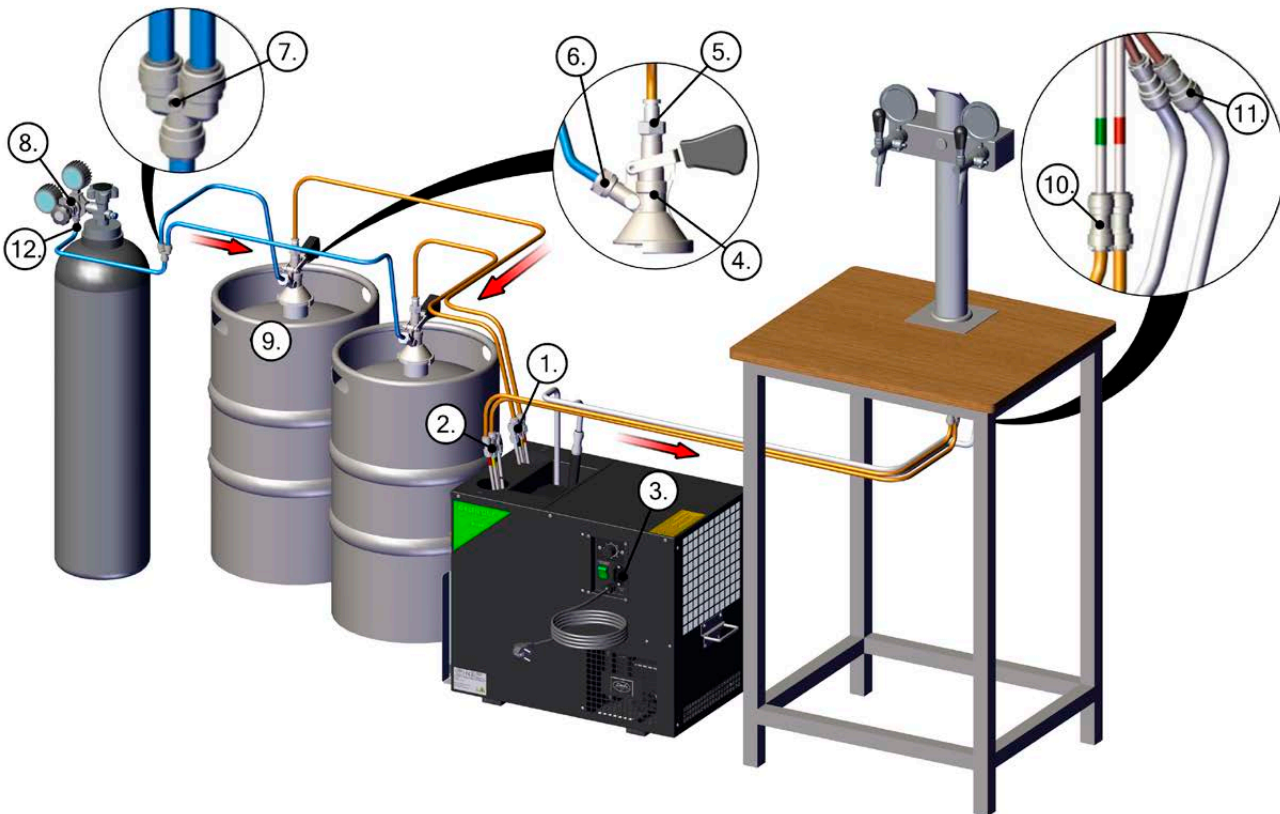

11.3

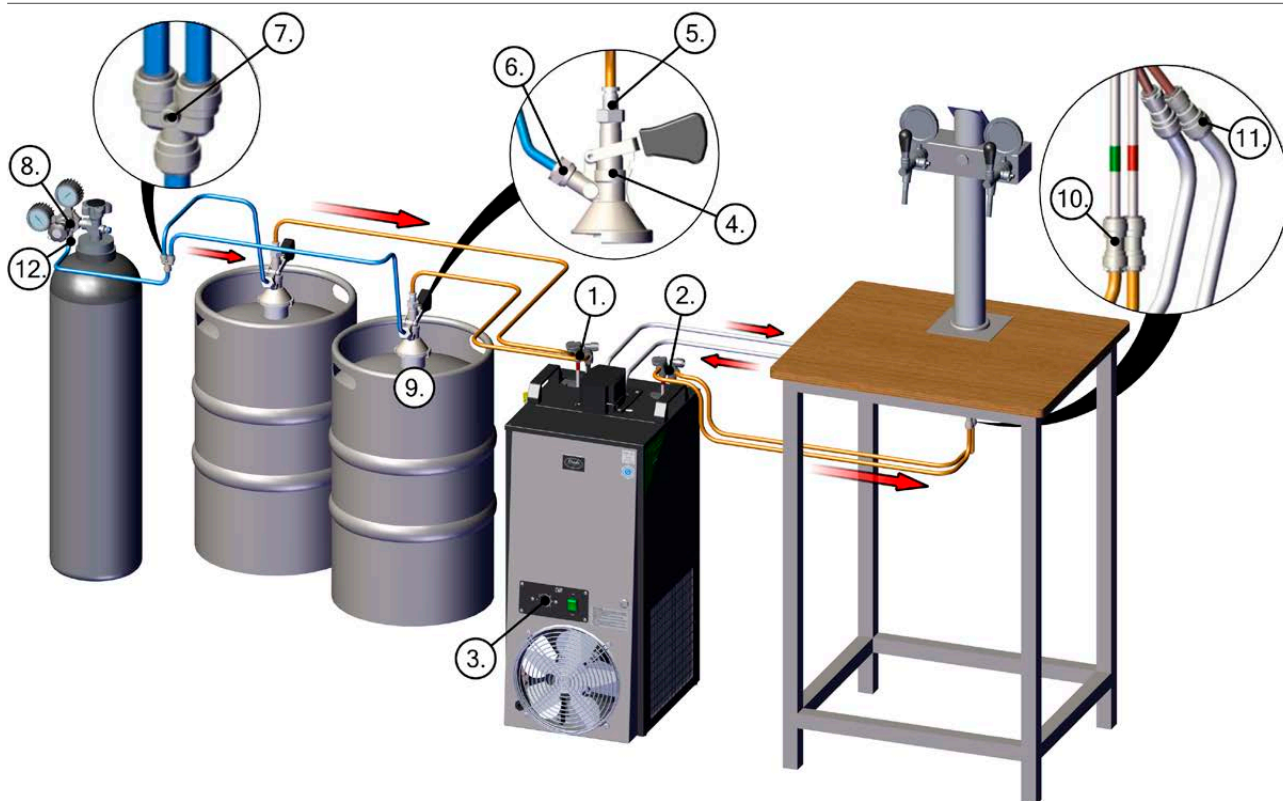

13.

13.1

13.2

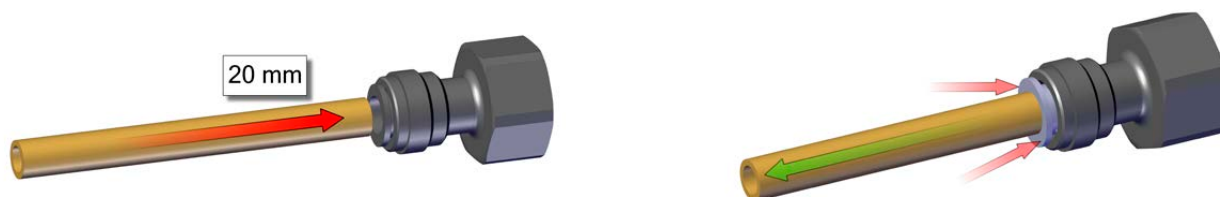

14.



0 = OFF



1 = MAX. 8°C

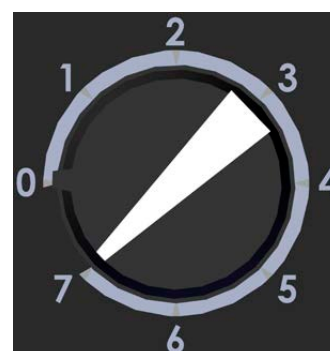

7 = MIN. 2°C

15.



16.

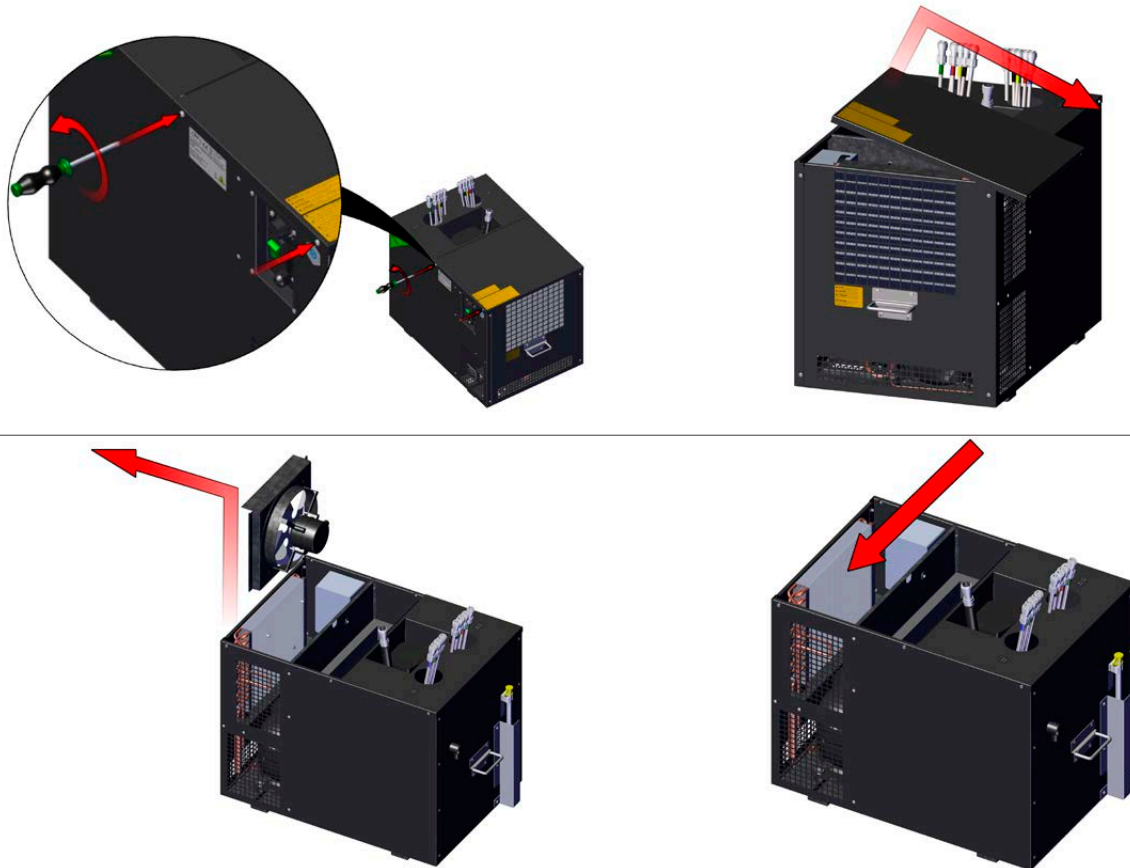

17.

17.1

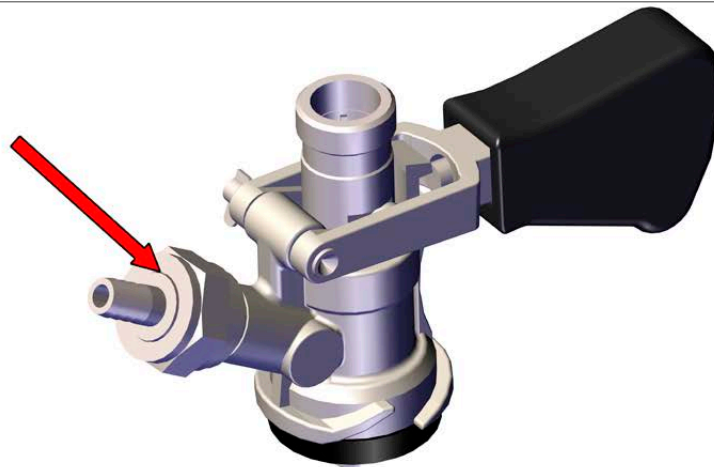

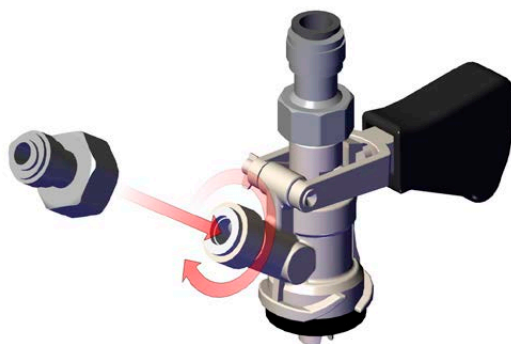
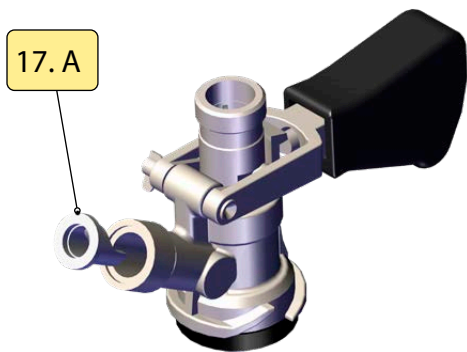
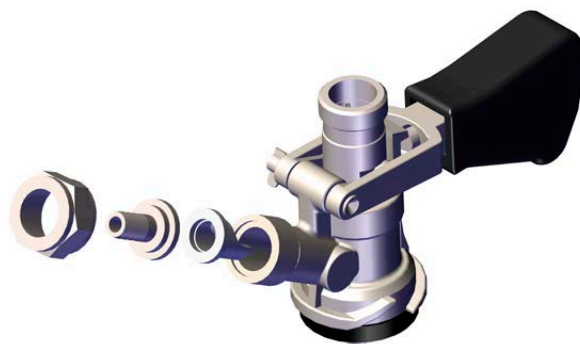
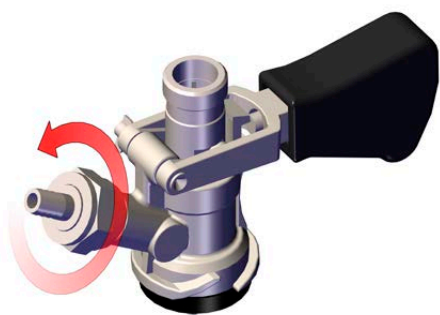

17.2

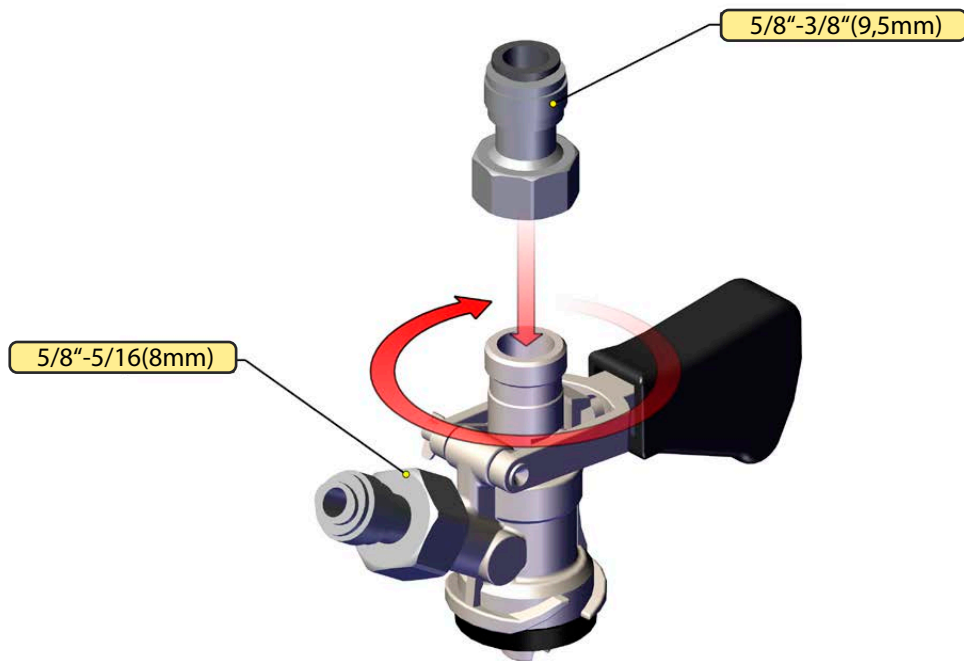

18.

18.1

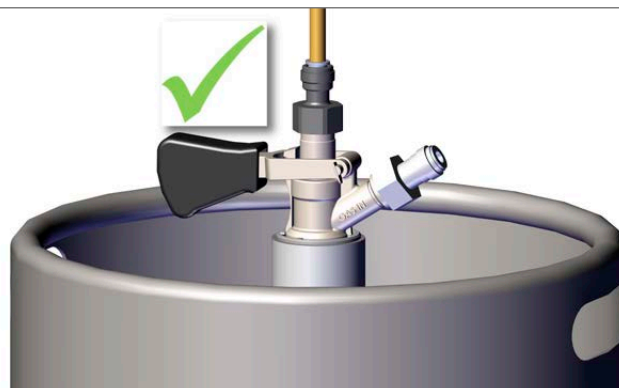
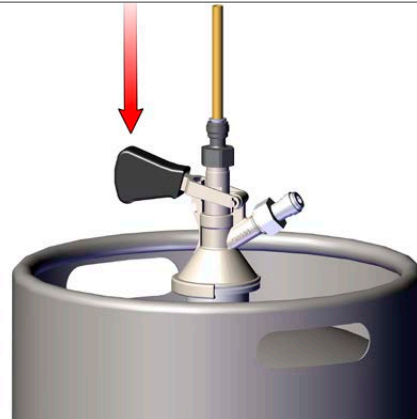
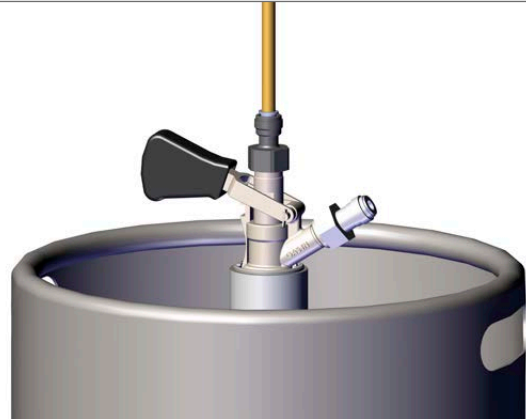
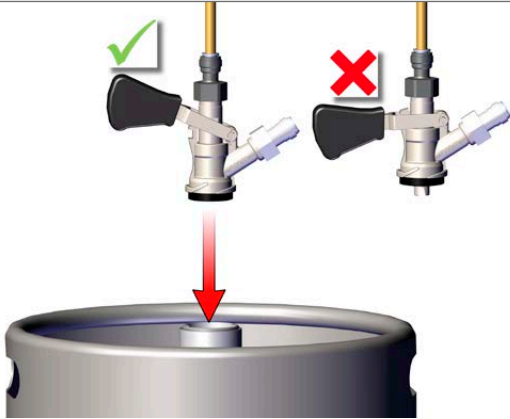
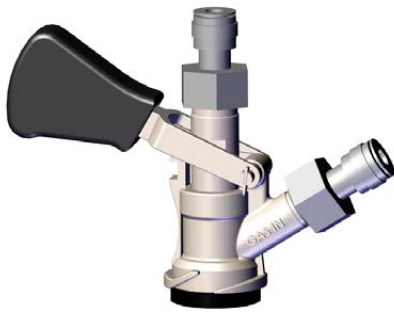

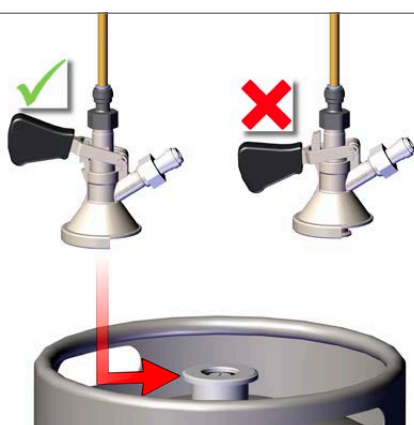
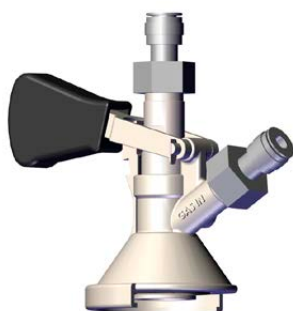
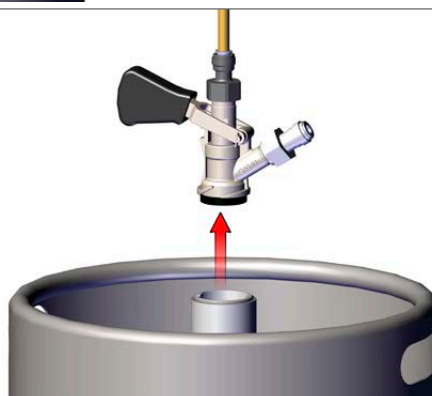
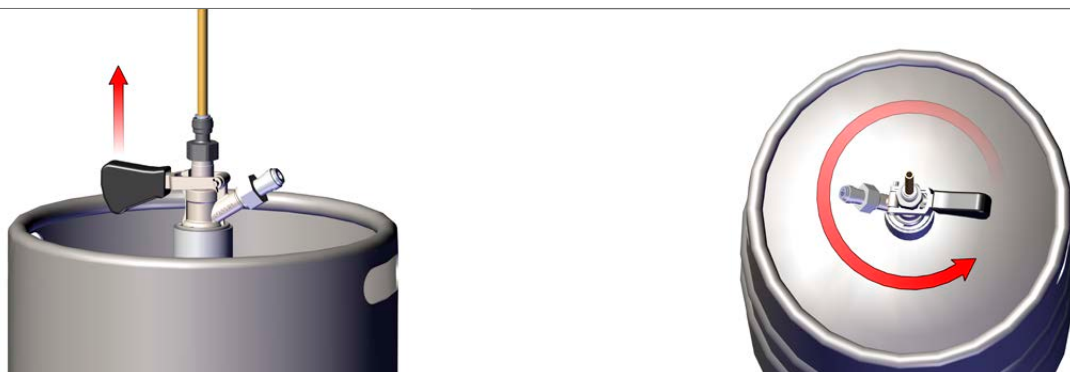

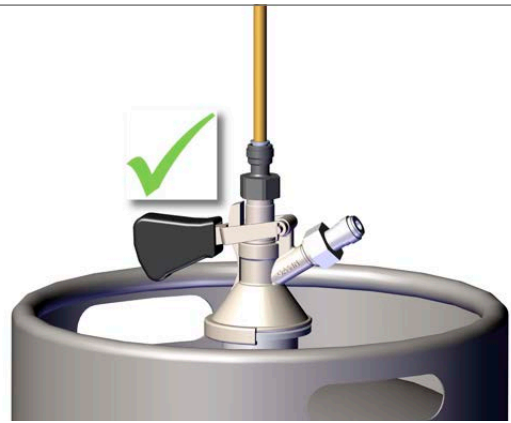
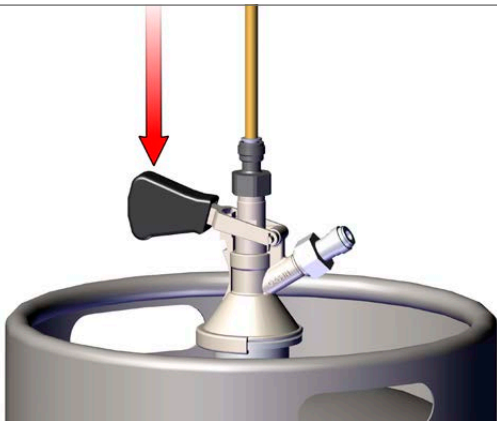

18.4

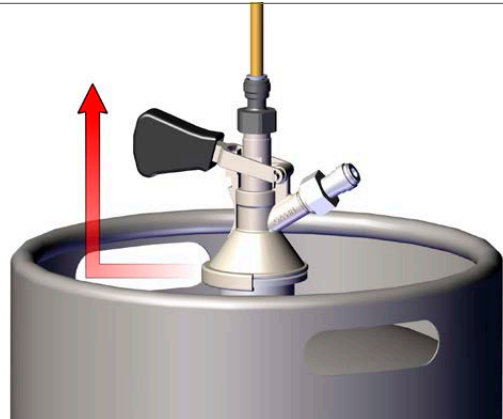
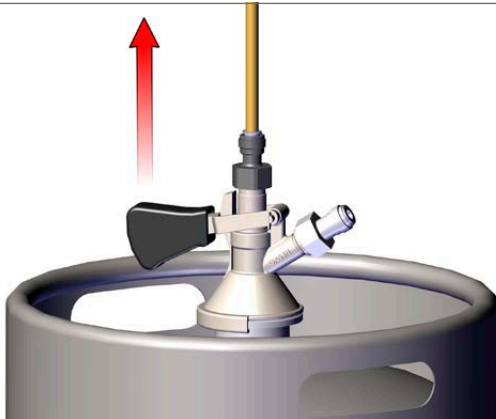

20.

